

SUPER GAINER

DIAMOND
ANTENNA

K400 トランク・ハッチバックベース

(意匠登録第 857922 号)

取扱説明書

このたびはアンテナベースをお買い求めいただきまして誠にありがとうございました。ご使用前に、この取扱説明書をよくお読みのうえ正しくお使いください。
お読みになったあとは大切に保存してください。

部品を確認しましょう

パッケージの中には次の製品（部品）が入っています。

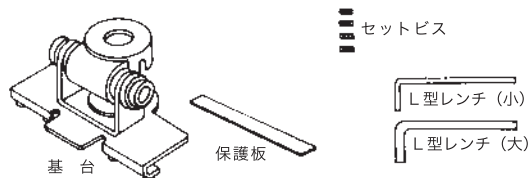

トランクテールへ固定

※トランクテールの場合には SWR が下がらないこともあります。

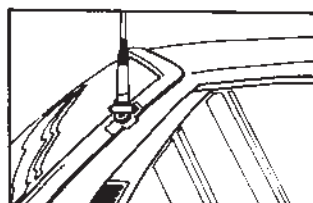
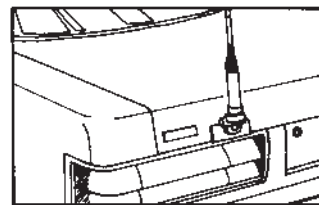

ハッチバックへ固定

アンテナ基台取付け上のご注意

1. 車体と基台が接触する部分の塗装が変色したりキズが付く可能性があります。
2. トランクなど、開閉する場所に取付ける場合にはアンテナ基台が他の部分に触れてキズが付くことがあります。新しく取付けた時にはトランクなどをゆっくりと閉め、アンテナ基台が車体に接触しないことを確認してください。
3. 大型のアンテナを取付けると、車体の固定部分が変形したりアンテナが外れて落下して事故となる可能性があります。お使いになる前に、アンテナ基台がしっかり固定されているか、車体が歪んだりしないかを確認してください。

使用方法

K400 はトランクリッド、トランクテール、ハッチバックなどへ固定できます。図のように取付けられる場所を選んで基台を固定します。

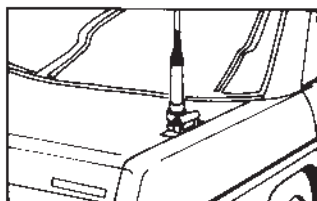

トランクリッドへ固定

■トランクリッドへの取付け方法

K400 の基本的な取付けは、図のように行います。車をキズつけないために保護板を使用してください。(ノンラジアルアンテナの場合)

車体アースが必要なアンテナの場合は、セットビスが直接車のボディーに、接触するように取り付けてください。尚、車のボディーとセットビスが接触する部分には、防錆処理(ペイントを塗布するなど)をしてください。

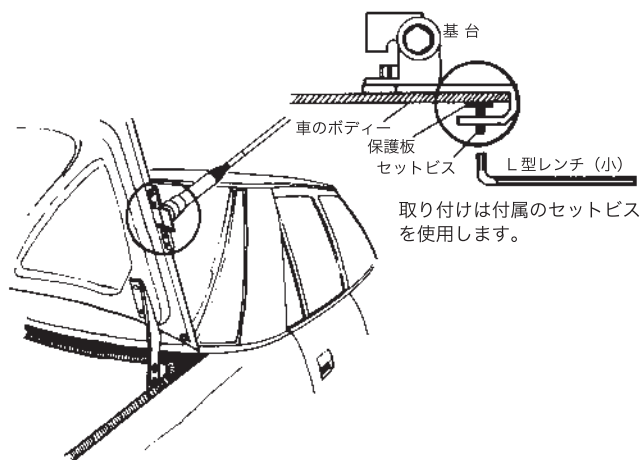

取付けは付属のセットビスを使用します。

■ハッチバックへの取付け方法

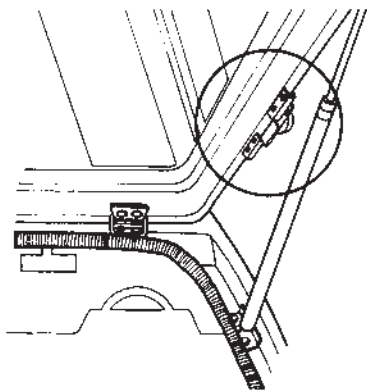

セットビスとL型レンチ（小）を使い、ハッチバックへ図のように固定します。車のボディをキズつけないようにセットビスの当たる場所へ保護板をはさみこんで使用してください。

（ノンラジアルアンテナの場合）

車体アースが必要なアンテナの場合は、トランクリッド取付と同じ方法で取り付けを行ってください。

SWR が下がらない！

ノンラジアルタイプのアンテナ以外を使う場合は基台が車体へアースされていないと SWR が下がらない場合があります。この場合は基台に付いているセットビスの当たる部分と車のボディとを導通させてください。また、保護板は使用しないでください。（基台と車のボディとを完全に導通をとります。）

■お買い上げいただきました製品は、厳重な品質管理のもとに生産されておりますが、万一運搬中の事故などによる破損がありましたら、取扱店にお申し付けください。

■本製品の仕様および外観は、改良のため予告なく変更することがありますのでご了承ください。

変角方法

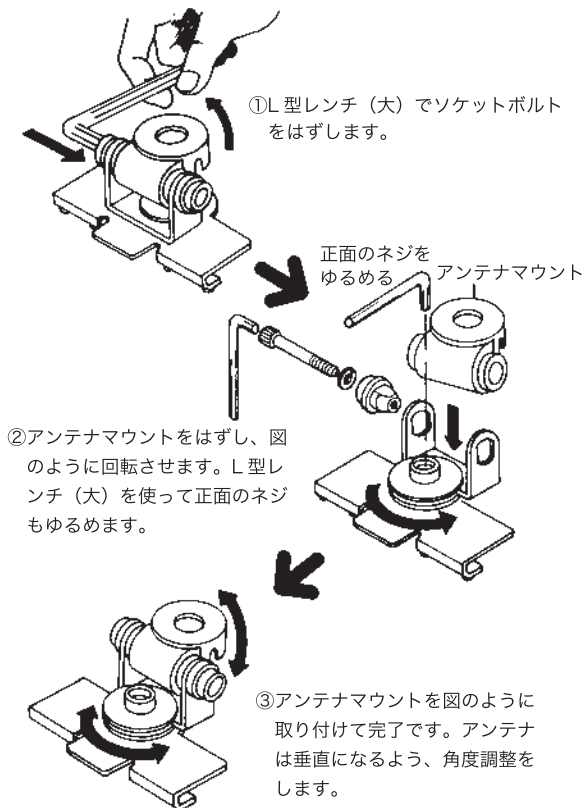

2008年12月 第1版発行

©2008 第一電波工業株式会社

第一電波工業株式会社 〒350-0022 埼玉県川越市小中居445-1 ホームページ <http://www.diamond-ant.co.jp>

製品についてのお問い合わせは TEL.049-230-1220（代） FAX.049-230-1223

技術的なお問い合わせは TEL.049-230-3760 FAX.049-235-7307