

このたびは、本製品をお買い上げいただきまして、まことにありがとうございます。
本製品は、4.9GHz帯の加入者系固定無線アクセスシステム(FWA)対応のFWA LAN BRIDGE (FWA無線LAN端末)です。
本書では、初期設定のための接続や初期化方法などについて説明しています。

本製品との接続と設定画面へのアクセスについて

- 1 本製品の設定に使用するパソコンに、固定IPアドレス(例: 192.168.0.100)を設定します。
- 2 設定用のパソコンと本製品を次の手順で接続します。

本製品の出荷時、または全設定初期化時の設定値
IPアドレス: 192.168.0.254
管理者ID : admin (変更不可) 管理者パスワード: admin
※不正アクセス防止のため、管理者パスワードは、容易に推測されない複雑なものに必ず設定してください。

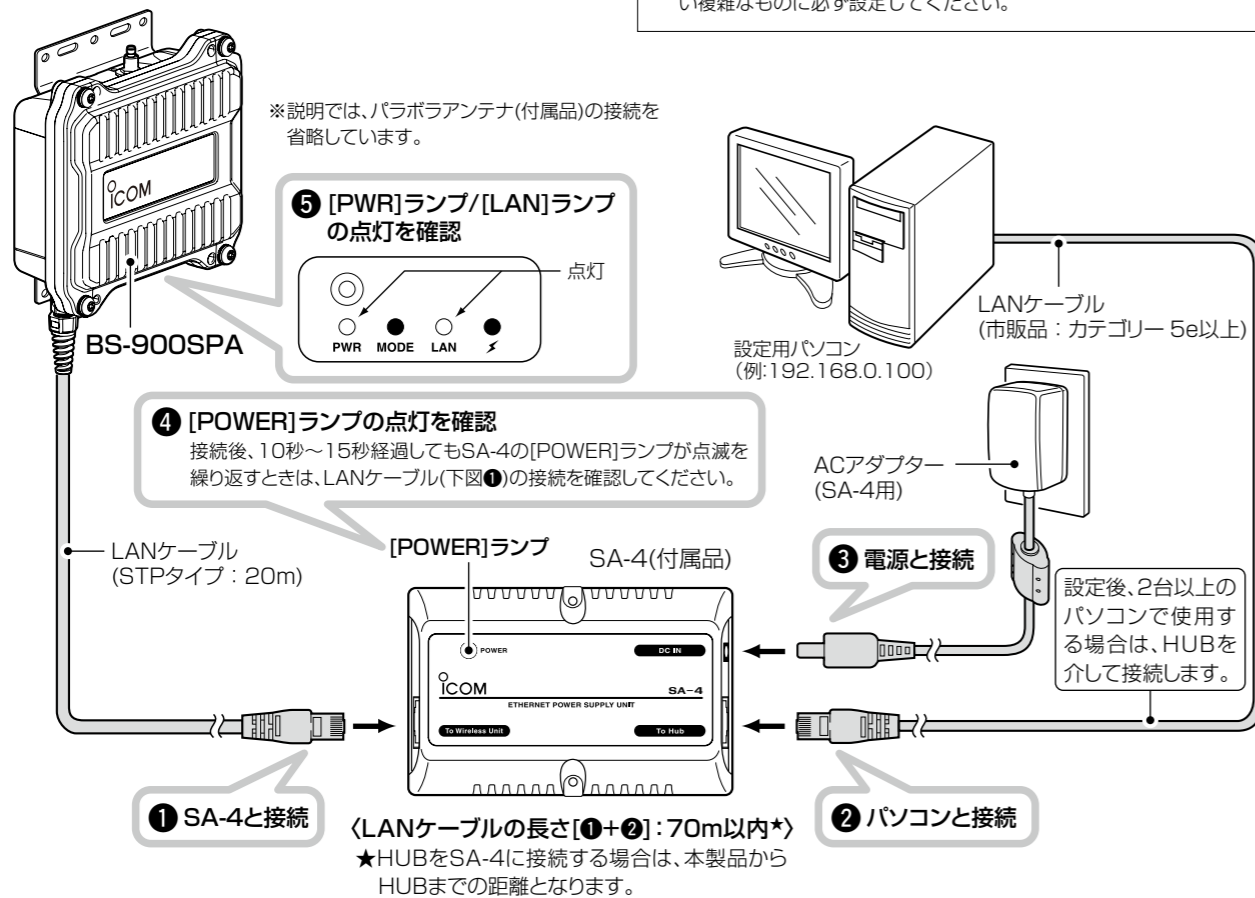

- 3 本製品に接続されたパソコンのWWWブラウザから、次の手順で設定画面にアクセスします。
※出荷時のIPアドレス(192.168.0.254)を入力した場合を例に説明します。

- 1 WWWブラウザを起動し、WWWブラウザのアドレスバーに「http://本製品のIPアドレス/」を入力します。
- 2 [Enter]キーを押します。
[ユーザー名]と[パスワード]を求め画面が表示されます。
- 3 [ユーザー名]欄に「admin」、[パスワード]欄に「admin」(出荷時の設定)を入力します。
- 4 <OK>をクリックすると、設定画面が表示されます。

WWWブラウザについて

Microsoft® Internet Explorer® 11で動作確認しています。
設定画面が正しく表示できるように、WWWブラウザのJavaScript®機能、およびCookieは有効にしてください。
※Microsoft® Internet Explorer® 8以前をご使用の場合は、正しく表示できないことがあります。

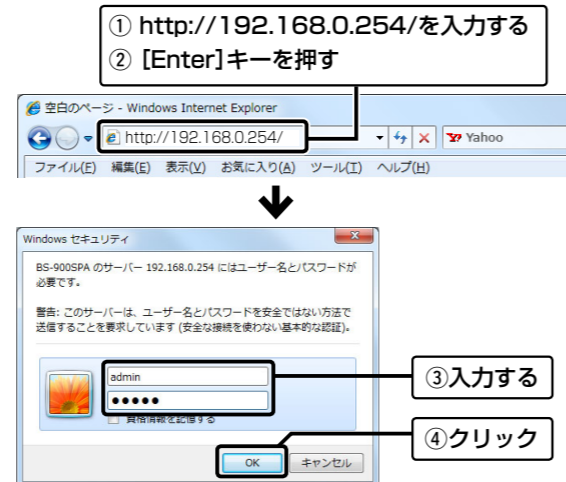

各部の名称と機能

■ BS-900SPA

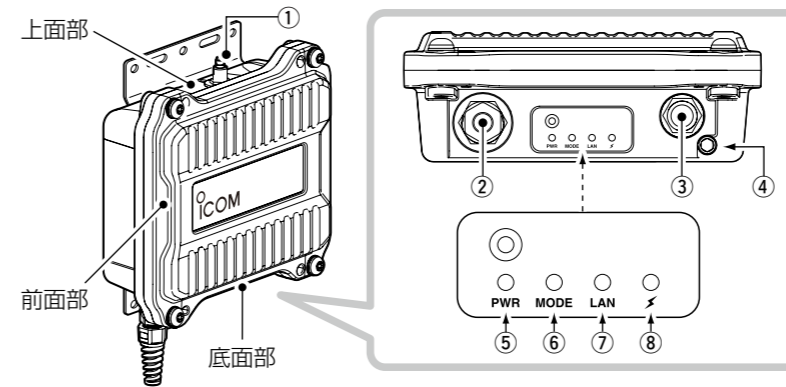

- ① **アンテナコネクター**: 避雷器内蔵
弊社指定のパラボラアンテナを接続します。
※接続方法は、設置工事説明書②(別紙)をご覧ください。
- ② **LANケーブル**
SA-4(付属品)、または[IEEE802.3af]対応のHUB*と接続します。
- ③ **[CONSOLE]ポート**
ターミナルソフトウェアを本製品の設定に使用するとき、設定用ケーブルを接続します。
※設定用ケーブルは、販売しておりません。
必要な場合は、お買い上げの販売店にお問い合わせください。
- ④ **アース端子**
本製品のケース(筐体)を接地するとき、アース線(付属品)を接続します。
※接続方法は、設置工事説明書①(別紙)をご覧ください。
- ⑤ **[PWR]ランプ**
緑点灯: 本製品に電源が供給されているとき
赤点滅: IPアドレス衝突時
橙点滅: 起動時
- ⑥ **[MODE]ランプ**: 更新ファームウェアの告知
橙点灯: オンライン更新ファームウェア検知時

■ SA-4

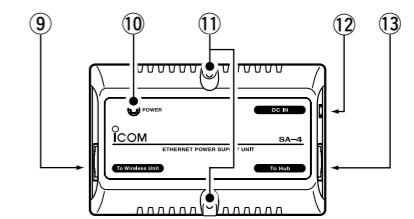

★ 100BASE-TXより低速なHUBは、意図しない動作で通信に障害を与えるなど、通信速度低下の原因になりますので、接続しないでください。

- ⑦ **[LAN]ランプ**: 有線LANの接続状態
緑点灯: リンク時 (1000BASE-T)
緑点滅: データ通信中 (1000BASE-T)
橙点灯: リンク時 (10BASE-T/100BASE-TX)
橙点滅: データ通信中 (10BASE-T/100BASE-TX)
消 灯: リンク未確立時
- ⑧ **[]ランプ**: FWA基地局との通信状態
緑点灯: FWA基地局と無線通信を確立したとき
橙点灯: 無線LANユニット有効時、
本製品と通信中のFWA基地局が存在しないとき
消 灯: 無線LANユニット無効時
- ⑨ **[To Wireless Unit]ポート**
本製品のLANケーブルと接続します。
- ⑩ **[POWER]ランプ**
緑点灯: 本製品とSA-4が接続されたとき
緑点滅: 本製品とSA-4が未接続のとき
- ⑪ **壁面固定用ネジ穴**
付属のタッピングネジ(AO 3×16: 2本)でSA-4を固定するときの穴です。
- ⑫ **[DC IN]ポート**
付属のACアダプター(SA-4用)を接続します。
- ⑬ **[To Hub]ポート***
パソコンと接続します。
※設定後、2台以上のパソコンで使用する場合は、HUB*を介して接続します。

設定画面の名称と機能

本製品の設定画面の名称と各画面に含まれる項目を説明します。
※設定画面のオンラインヘルプを確認するときは、設定項目の上にマウスポインターを移動して、「?」が表示されたら、クリックしてください。



不正アクセス防止のアドバイス

本製品に設定するすべてのパスワードは、容易に推測されないものにしてください。
数字だけでなくアルファベット(大文字/小文字)や記号などを組み合わせた長く複雑なものにし、さらに定期的にパスワードを変更されることをおすすめします。
※管理者パスワードの変更については、本書(裏面)で説明しています。

① ホームページのリンク

インターネットに接続できる環境で、アイコンをクリックすると、弊社のホームページを閲覧できます。

② 設定画面選択メニュー

各設定画面を用途別に、メニューとしてまとめています。
メニュー名をクリックすることにより、各設定画面へのリンクを開け閉めできます。

③ 設定画面表示エリア

設定画面選択メニューで選択されたタイトルの画面を表示します。
※左図は、「ネットワーク設定」メニューの「LAN側IP」をクリックしたときに表示される画面です。

④ 設定ボタン

設定した内容の登録や取り消しをします。
※<登録>をクリックして、「再起動が必要な項目が変更されています。」と表示されるときは、<再起動>をクリックします。
表示された画面にしたがって操作します。
再起動中は、右記を表示します。

再起動しています。
本体の起動を確認後、[Back]をクリックしてください。

※再起動後に、設定した内容が有効となります。
※再起動が完了するまで、[Back]と表示された文字の上にマウスポインターを移動してクリックしても、設定画面に戻りません。
しばらくしてから再度操作してください。
※表示画面によって、表示されるボタンの種類や位置が異なります。

無線通信を開始するには

FWA基地局側のSSIDが「ICOM」に設定されている場合を例に説明します。(出荷時、無線部は停止しています。)

- 1 「無線設定」メニュー、「接続」の順にクリックします。「接続」画面を表示します。

- 2 FWA基地局と同じSSIDを入力します。

- 3 1台のパソコンを本製品に接続する場合

〈PCから取得〉をクリックし、チェックボックスをクリックして「自動」のチェックマークをはずします。
※接続しているパソコンのMACアドレスが自動取得されていることを確認してください。

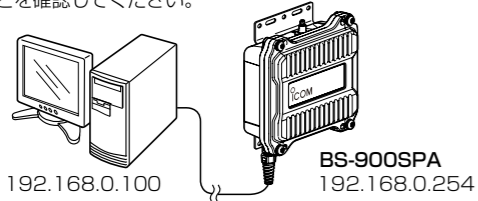

- 3 2台以上のパソコンを本製品に接続する場合

チェックボックスが「自動」に設定されていることを確認します。

※「静的MACアドレスの登録について」に記載の内容についても、登録をおすすめします。

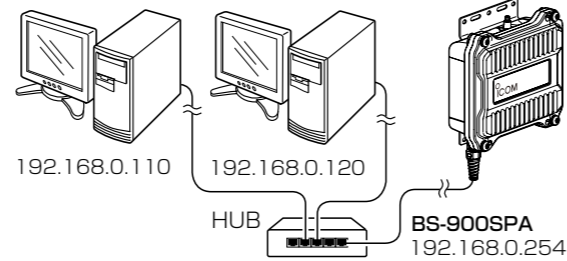

- 4 接続するFWA基地局の設定に合わせた暗号化を設定します。(下記、「暗号化方式と設定について」を参照) 表示される画面にしたがって、本製品を再起動します。再起動後、〈電波状況〉ボタンが表示され、無線通信を開始します。

静的MACアドレスの登録について

2台以上のパソコンを本製品とLANケーブルで接続する場合は、そのパソコンに装着されたLAN (Ethernet)カードのMACアドレスと固定IPアドレスを登録しておく、本製品の再起動や電源を入れなおした直後のFWA基地局側からのアクセスに対応できます。

- 1 「無線設定」メニュー、「静的MACアドレスリスト」の順にクリックします。「静的MACアドレスリスト」画面を表示します。

- 2 パソコンのIPアドレスと、そのパソコンのMACアドレスを半角英数字で入力し、〈追加〉をクリックします。

- 3 「静的MACアドレス一覧」欄の表示内容を確認します。※追加するときは、手順2～3を繰り返し操作します。

静的MACアドレス一覧	IPアドレス	MACアドレス	
	192.168.0.112	00-00-00-00-00-00	削除
	192.168.0.113	00-00-00-00-00-00	削除

暗号化の設定について

不正アクセス防止のため、FWA基地局に合わせて暗号化を設定してください。

※通信相手と暗号化設定が異なるときは、通信できません。
※ネットワーク認証など、詳細な設定手順については、弊社ホームページに掲載の取扱説明書(PDFファイル)をご覧ください。

- 1 「無線設定」メニュー、「暗号化」の順にクリックします。「暗号化」画面が表示されます。

- 2 ネットワーク認証方式と暗号化方式を選択します。

- 3 〈再起動〉をクリックします。表示される画面にしたがって、本製品を再起動します。

管理者パスワードの変更について

不正アクセス防止のため、管理者パスワードを変更してください。

- 1 「管理」メニュー、「管理者」の順にクリックします。「管理者」画面が表示されます。

- 2 「管理者パスワードの変更」項目を入力して、管理者パスワードを変更します。

- 3 〈登録〉をクリックします。

※[ユーザー名]と[パスワード]を求める画面が表示されたときに、変更した新しい管理者パスワードを入力します。

通信相手との距離が600m未満のときは

出荷時、本製品には、長距離通信モードが設定されています。通信相手との距離が600m未満の場合は、下記の手順で双方のFWA機器の設定を「無効」に変更してください。双方のFWA機器で、どちらかに長距離通信モードが設定されていると、通信速度低下の原因になります。

- 1 「無線設定」メニュー、「接続」の順にクリックします。「接続」画面が表示されます。

- 2 「長距離通信モード」欄で「無効」を選択し、〈登録〉をクリックします。(出荷時の設定：有効)

- 3 〈再起動〉をクリックします。表示される画面にしたがって、本製品を再起動します。

全設定の初期化について

全設定を工場出荷時の状態に戻すときは、WWWブラウザから本製品の設定画面にアクセスするか、Telnetでアクセスして全設定を初期化してください。

※本製品の設定画面からの初期化の操作については、弊社ホームページに掲載の取扱説明書(PDFファイル)をご覧ください。

※本製品に設定されたIPアドレスが不明な場合は、本製品の[CONSOLE]ポートに接続されたパソコンからターミナルソフトウェアでアクセスしてください。

ターミナルソフトウェアで設定するには

本製品のIPアドレスが不明な場合など、ターミナルソフトウェアを使用して接続する手順について説明します。

※設定用ケーブルが必要です。販売はしておりませんので、必要な場合は、お買い上げの販売店にお問い合わせください。

- ①電源供給に使用しているSA-4(付属品)、または[IEEE802.3af]対応のHUBの電源をはずします。

- ②[CONSOLE]ポートの保護キャップ(右図)をはずします。

- ③本製品の[CONSOLE]ポートとパソコンの[COM]ポートを設定用ケーブルで接続します。

- ④本製品に電源を供給し、パソコンからターミナルソフトウェアを起動します。

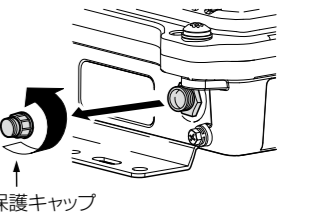

- ⑤下記を設定して、[ENTER]キーを押します。
[接続方法]の選択：設定用ケーブルを接続しているCOMポートの番号を指定

通信速度 : 115200(ビット/秒)
データビット : 8
パリティ : なし
ストップビット : 1
フロー制御 : なし

- ⑥BS-900SPA #と表示されたことを確認します。 ※アクセス後に[Tab]キーを押すと、本製品で使用できるコマンドの一覧が表示されます。