

ご注意：本書は正式な取り扱い説明書ではありません。

本書は取り扱い説明書から注意文など製品の操作方法について直接関係のない部分や余白などを削除、修正したもので、操作方法が分からなくなったが説明書が手許にないとか、製品に興味があるが操作方法はどのようになっているのか先に知りたい、といった目的のために無償でご提供しています。正しくお使い頂くためには必ず製品に同梱されている説明書をお読み下さい。又、本書が完全な説明書では無いことに対するクレームは一切お受け致しませんので、予め御理解ください。

1：正式な説明書は無線機販売店でご購入いただけます。詳しくは下記の弊社ウェブサイトをご参照ください。<http://www.alinco.co.jp/denshi/14.html>

2：アマチュア無線機の場合、無線局免許状の書き方は申請書式や技適基準改正により変更になっているものがたくさんあります。<http://www.alinco.co.jp/denshi/10.html> に技適番号やデジタルモード（音声・パケット）に関する情報を掲載しておりますので、合わせてご確認ください。

3：本書に記載の付属品・オプションアクセサリ・定格などは予告無く変更されている場合があります。最新の情報は弊社ホームページに掲載されています。

その他、動作や操作に関する良くあるお問い合わせは：

<http://www.alinco.co.jp/denshi/11.html> のFAQページをご覧ください。

アルインコ（株）電子事業部

ALINCO

直流安定化電源
DM-340MV

取扱説明書

アルインコの直流安定化電源DM-340MVをお買い上げいただきましてありがとうございます。本機の性能を十分に発揮させて効果的にご使用いただくために、この取扱説明書をご使用前に最後までお読みください。またこの取扱説明書は、必ず保存してください。ご使用中の不明な点や不具合が生じた時にお役に立ちます。

アルインコ株式会社

■ 各部の名称と操作説明

- ① 電源スイッチ : ONで電源が入り、OFFで電源が切れます。
- ② 電圧調整ツマミ : 時計方向に回すと、電圧が高くなり、逆に回すと電圧が低くなります。
望みの電圧(1~15V)に調整してご使用下さい。又ツマミをセンター位置にセットしますと13.8Vになります。
- ③ パワーインジケータ : 電源を入れると点灯します。
- ④ 電圧計 : 出力電圧を表示します。
- ⑤ 電流計 : 出力電流を表示します。

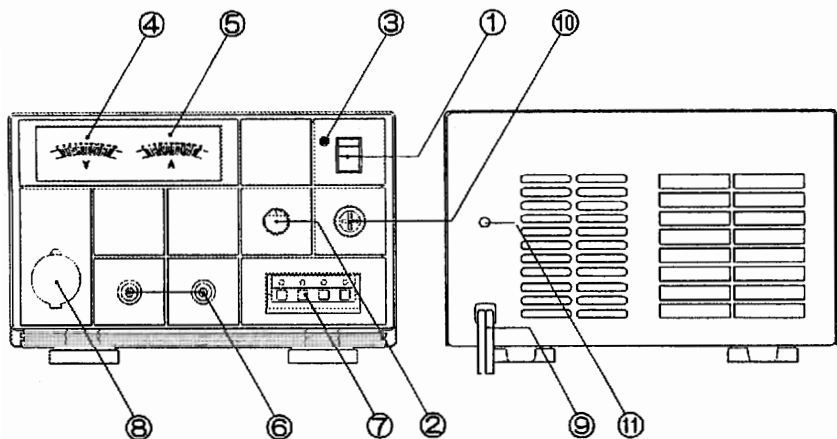

- ⑥ 出力端子 : ネジ式の直流1~15Vの出力端子です。
- ⑦ 出力端子 : プッシュ式の直流1~15Vの出力電圧を取り出す端子です。
- ⑧ ｶﾞｰｼﾞｬｯﾄ : ｶﾞｰﾌﾟﾗｸﾞ仕様のｱﾀﾞﾌﾟﾀｰで最大10Aで使用できます。
ｱﾀﾞﾌﾟﾀｰの使用によって発熱の多い物が在りますので、その場合のご使用はお避け下さい。
自動車で使用するｶﾞｰﾗｲﾀｰは使用しないでください。
- ⑨ 電源コード : 交流100Vのコンセントに接続します。
- ⑩ ヒューズ : 定格以外のヒューズは使用しないで下さい。
- ⑪ アースビス : アースを取るとき、ご使用下さい。

■ 概要

アルインコの直流安定化電源は、長年にわたるアマチュア無線用電源開発を基に、信頼と安全性を高めた、無線機用直流安定化電源です。

■ 取り扱い上の注意

- ①本機への接続は必ず本機の電源スイッチをOFFの状態で使用機器に接続して下さい。
- ②本機は使用中ケースの温度が上がる場合がありますが、機能上、何ら心配はありません。(無負荷又は微小電流で長時間使用の場合も温度が上昇しますが、故障ではありません。)
- ③ランプやモーター等は、電源投入時に定格電流の数倍の過大電流が流れますので、保護回路が働き使えない事があります。その場合は、より大型の電源を用意するか、駆動時の過大電流を小さくする方法をご検討下さい。
- ④高周波電力の回り込み対策は、万全にしておりますが、出力電圧が不安定になる場合がありますので、本体シャーシよりアース線で完全にアースをお取りください。
(アースの取り方：後面のアースビスにコードをつなぎアースをお取りください。)

■ 可変電圧に対する最大電流値

出力電圧によって、最大出力電流の値は変化しますので、次のグラフを参考にして下さい。

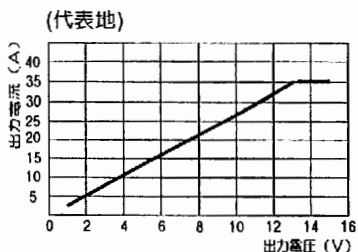



■ 定格

入力電圧	: 100VAC 50/60Hz	出力電圧変動率	: 2%以下(定格時)
出力電圧	: 定格13.8VDC (1~15V可変)	リップル電圧	: 10mV(p-p) 以下(定格時)
定格出力電流	: 連続 30A (13.8V時)	保護回路	: フの字特性自動電流制御方式
最大出力電流	: 間欠 35A 13.8V(1分 ON/OFF)	保護回路動作点	: 35A以上
		定格使用ヒューズ	: 10A
		外形寸法	: W235×H153×L230mm
		重量	: 9.4Kg

安全上の注意

この説明書では、あなたや他の人々への危害や損害を未然に防ぎ、製品を安全にお使いいただくために、守っていただきたい事項を示しています。本文中のマークの意味は次の様になっています。内容をよく理解してから本文をお読みください。



【表示の説明】

表 示	表 示 の 意 味
 危険	”誤った取り扱いをすると人が死亡する、又は重傷を負う危険が差し迫って生じることが想定されること”を示します。
 警告	”誤った取り扱いをすると人が死亡する、又は重傷を負う可能性があること”を示します。
 注意	”誤った取り扱いをすると人が ^{※1} 障害を負う可能性、又は物的障害の ^{※2} みが発生する可能性があること”を示します。

※1：障害とは、治療に入院や長期の通院を要さない、けが、やけど、感電などをさします。

※2：物的損害とは、家屋、家財及び家畜、ペットにかかわる重大損害をさします。

【図記号の説明】

図 記 号	図 記 号 の 意 味
	禁止（してはいけないこと）をしめします。 具体的な禁止内容は、図記号の中や近くに絵や文章で指示します。
	必ず実行していただく「強制」内容です。 具体的な強制内容は、図記号の中や近くに絵や文章で指示します。
	電源プラグを必ずコンセントから抜いていただく「強制」内容です。 具体的な強制内容は、図記号の中や近くに絵や文章で指示します。

本製品の故障、誤作動、不具合、あるいは停電時の外部要因で、通信などの機会を失ったために生じた損害等の純粋経済障害につきましては、当社は一切その責任を負いかねますので、あらかじめご了



危険



強制

本機は家庭用コンセント (AC100V) でご使用下さい。

それ以外で使用すると感電、火災の原因となります。



強制

使用中は本体温度が上昇しますので、本体表面に触れないで下さい。特に放熱器は高温になりますので、絶対に触れないで下さい。火傷の原因となることがあります。



強制

もし、内部から漏れた液が皮膚や衣服に付いたときはすぐにきれいな水で洗い流して下さい。

そのままにしておくと、ガカぶれる原因となります。

内部から漏れた液が、目に入ったときは、すぐにきれいな水で洗い、医師の治療を受けること。

そのままにしておくと、目に障害が起きることがあります。



禁止

本機出力端子の(+)(-)端子に使用機種種の(+)(-)コードを逆に接続したり、ショートさせたりしないでください。

故障、火災の原因となります。



警告



分解禁止

分解、改造、修理しないこと、取扱説明書に記載されている場合を除き、ケースをはずし、内部に触れることは避けて下さい。
又、電源コードを加工して、短くしたり、継ぎ足して延長しないで下さい。
この場合、保証はできません。
また、火災、感電、ケガの原因になります。



禁止

電源プラグの抜き差しは、電源プラグをもって、行って下さい。
火災、感電、故障の原因になり



禁止

濡れた手でプラグの抜き差しをしないこと。
濡れた手で作業すると、感電の恐れがありますので、絶対にしないでください。



禁止

引火性ガスの発生場所では、電源を入れないこと。
発火の原因になります。



禁止

ヒューズの取り替えは電源コードをコンセントより抜き、指定のヒューズをご使用下さい。
発熱、発火の原因となります。



水場での使用禁止

野外や、浴室など、水のかかる場所に置かないこと。

周りにコップや花瓶など、液体の入った容器を置かないこと。

液体がこぼれて内部に入ると、火災、感電の原因となります。

液体がこぼれて内部に入った場合、電源コードをコンセントからはずして下さい。また、湿気が多い場所では使用しないで下さい。

湿度の高い所や、冷たい所から急に暖かい所へ移動しますと、製品に露がつく場合があります。
露がつくと製品に悪い影響を与え、故障の原因になりますので、よく乾燥させ、露をよく取り除いてから、ご使用下さい。



電源プラグをコンセントより抜け

お手入れするときは、電源コードをコンセントから抜くこと

外さずにお手入れすると感電の原因となります。



電源プラグをコンセントより抜け

もし、煙が出ている、変な匂いがする等の異常が発生したときは、すぐに電源コードを外すこと。
そのまま使用すると火災の原因となります。速やかに購入店または最寄りの当社サービス



注意



強制

本機は周囲温度10℃～35℃の範囲で使用して下さい。

本機はなるべく風通しのよい場所に置き、湿気の多い場所での使用は避けて下さい。

直射日光のあたる場所、水滴のかかる場所や、風通しの悪い場所での使用は止めて下さい。

発熱、発火、故障の原因になります。



強制

水平で安定した場所に設置して下さい。

不安定な場所に設置しますと、落下、転倒で怪我の原因となります。



禁止

本体後面部及び、上部、側面部の通風口を塞がないで下さい。

発熱、発火、故障の原因となります。



禁止

幼児の手に届く場所には置かないこと。

けが、火傷の原因となります。



禁止

本機はバッテリー等の電流容量の大きい物の充電用として設計されておりません。その使用は避けて下さい。

故障の原因にもなります。



禁止

本機に接続される機器は、本機の定格にあう機器を御使用下さい。

それ以外の機器に接続しますと故障の原因になります。



禁止

本機のシガーソケットには、自動車で使用するシガーライターは使用しないで下さい。

故障の原因となります。



禁止

本機の通風口や隙間から、針金等の金属や燃えやすい物を、内部に入れないで下さい。

故障、感電、火災の原因となります。

もし異物が入った場合、本機の電源スイッチを切り、電源コードをコンセントより抜き販売店に御相談下さい。



禁止

シガーソケットでのご使用の場合、シガープラグを確実に差し込んでからご使用下さい。

故障の原因となります。