

デジタル簡易無線機(総務省技術基準適合品)

AMBE方式

無線局種別コード：3B（免許局）

DR-BM50AD

取扱説明書

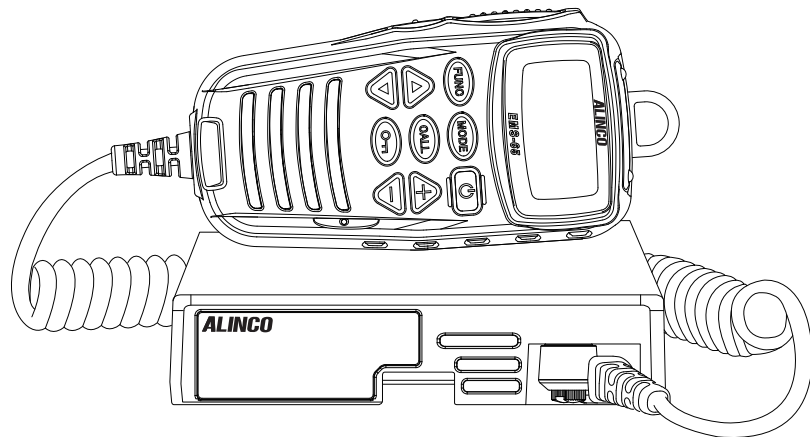

<注意>

- ・本製品をご利用になるためには、簡易無線局免許を取得する必要があります。免許申請手続きをしないで運用されますと不法無線局開設により罰則を受けます。必ず免許状がお手元に届いたのを確認してからご使用ください。
- ・デジタルモードでは音声圧縮(符号化)方式AMBE+2™以外の無線機とは通話できません。
- ・本製品にはアンテナや電源は付属していません。別途、本製品に対応するものをご購入下さい。

アルインコデジタルトランシーバーをお買い上げいただき、誠にありがとうございます。本機の性能を十分に発揮させるために、この取扱説明書を最後までお読みいただくようお願いいたします。アフターサービスなどについても記載していますので、この取扱説明書は必ず保管しておいてください。また、補足シートや正誤表が入っている場合は、取扱説明書と合わせて保管してください。



本機は日本国内専用モデルです。海外では使用できません。



This product is intended for use only in Japan.

◆◆◆ 安全上のご注意 ◆◆◆

製品を安全にご使用いただくため、「安全上のご注意」をご使用前にお読みください。

この取扱説明書では、製品を安全に正しくお使いいただき、あなたや他の人々への危害や財産への損失を未然に防止するために、いろいろな絵表示をしています。その表示と意味は次のようになっています。内容をよく理解してから本文をお読みください。

表示	表示の意味
 危険	この表示を無視して誤った取り扱いをすると、人が死亡または重傷を負う危険が差し迫って生じることが想定される内容を示しています。
 警告	この表示を無視して誤った取り扱いをすると、人が死亡または重傷を負う可能性が想定される内容を示しています。
 注意	この表示を無視して誤った取り扱いをすると、人が傷害を負う可能性が想定される内容、および物の損害のみの発生が想定される内容を示しています。

図記号	表示の意味
	△記号は、注意（危険・警告含む）を促す内容があることを告げるものです。 図の中には具体的な注意内容が描かれています。
	○記号は、行為の禁止であることを告げるものです。 図の中や近傍に具体的な禁止内容が描かれています。
	●記号は、行為を強制したり指示する内容を告げるものです。 図の中に具体的な指示内容（左図の場合はACアダプターをコンセントから抜け）が描かれています。

本製品の故障、誤動作、不具合、あるいは停電などの外部要因にて通信などの機会を失ったために生じた損害などの純粋経済損害につきましては、当社は一切その責任を負いかねますので、あらかじめご了承ください。

⚠ 危険



DCコード接続の際は、極性を間違えないように十分注意してください。火災・感電・故障の原因となります。赤の配線はプラス(+)極、黒の配線はマイナス(-)極です。



この製品の定格電源、電圧はDC13.8VとDC26.4Vでいわゆる12V車と24V車に自動的に対応します。29V以上の電圧が掛かると故障、火災、感電の原因となります。12V以下、15~23V程度の電圧だと電源が入らない、定格通りの出力が出ない、などの不具合の原因となります。



必ず付属の電源ケーブルを使ってください。電源ケーブルを細くしたり、長く配線すると火災・感電・故障の原因となります。



万が一内部からもれた液が目に入ったときは、すぐにきれいな水で洗い、医師の治療を受けると。そのままにしておくと、目に傷害が起きることがあります。

⚠ 警告

■使用環境・条件



無線局の免許状の有効期限は5年です。免許状の範囲を超えた運用や免許状を取得しない運用はしないでください。不法無線局となり、1年以下の懲役又は100万円以下の罰金を課せられます。



分解・改造・修理しないこと。取扱説明書に記載されている場合を除き、ケースなどを外し、内部にふれることはさけてください。火災・感電・けがの原因となります。（改造は電波法違反になります。）



周りに花びんなど、液体の入った容器を置かないこと。液体がこぼれて防浸加工されていない所に水が入ると、火災・感電の原因となります。



本体やマイクに水がかかった場合、乾いた布で拭き取ってください。



湿度の高い所や、冷たい所から急に温かい所へ移動しますと、製品に露がつく場合があります。露がつくと製品の動作に悪影響を与え、故障の原因となりますので、よく乾燥させ、露をよく取り除いてからご使用ください。



長時間の連続送信はしないでください。発熱のため本体の温度が上昇しますので、やけどをしないようにご注意ください。運用直後、本体の放熱部に触れないでください。



電源コードを折り曲げたり、ねじったり、傷つけたり、熱器具に近づけたり、加熱しないでください。故障の原因となります。



DCコードを加工したり、ヒューズホルダーを取り除いて使用することは絶対にしないでください。火災・故障の原因となります。



ぬれた手で電源コードに触れないこと。感電のおそれがありますので絶対にしないでください。



引火性のガスの発生場所では、電源を入れないこと。発火の原因となります。



この製品を使用できるのは、日本国内のみです。国外では使用できません。



電子機器（特に医療機器）の近くでは使用しないでください。電波障害により機器の故障・誤動作の原因となります。



内部から漏れた液が皮膚や衣服に付着したときは、皮膚に障害を起こすおそれがありますので、すぐにきれいな水で洗い流してください。



航空機内、空港敷地内、新幹線車両内、中継局周辺、病院内では絶対に使用しないでください（電源も入れないでください）。運行の安全や無線局の運用、放送の受信に支障をきたしたり、医療機器が故障・誤動作する原因となります。



この製品を人命救助などの目的で使用して、万一、故障・誤動作などが原因で人命が失われることがあっても、製造元および販売元はその責任を負うものではありません。



この製品どうし、または他の無線機とともに至近距離で複数台使用しないでください。お互いの影響により故障・誤動作・不具合の原因となります。



この製品を何らかのシステムや電子機器の一部として組み込んで使用した場合、いかなる誤動作・不具合が生じても製造元および販売元はその責任を負うものではありません。



指定以外のオプションや他社のアクセサリ製品を接続しないでください。故障の原因となります。特にアンテナは指定のもの以外を使用すると電波法に違反します。



本機の故障、電波環境や使用場所の状況などから通信できなかったことで発生した、逸失利益に対する責任は負いかねますのでご了承ください。

■運転中の無線機の使用について



車載型無線機を運転手が走行中に運用する際は、安全運転を最大限優先してください。操作パネルを走行中に注視していると道路交通法違反で罰せられる可能性があります。



外部の音が聞こえないような状態にして運転しないでください。外部アンプや、大型スピーカーをつないで廻りの音が聞こえないような大音量で受信したり、耳を完全に覆うタイプのヘッドホンを使ったりすると罰せられることがあります。一部の地方自治体では運転中にイヤホン・ヘッドホン類を使用すること自体を規制していますので、ご不明な点は最寄りの警察署などにお尋ねください。

■トランシーバー本体の取り扱いについて



イヤホンを使用する場合、あらかじめ音量を下げてください。聴力障害の原因になることがあります。



トランシーバーは調整済みです。このトランシーバーをユーザーが改造、仕様変更することは法律で禁止されています。



布や布団で覆ったりしないでください。熱がこもり、ケースが変形したり、火災の原因となります。直射日光を避けて風通しの良い状態でご使用ください。



後述の説明以外の条件で水をかけたり、水が入ったりしないようにご注意ください。火災・感電・故障の原因となります。



水などでぬれやすい場所（風呂場など）では使用しないでください。火災・感電・故障の原因となります。



近くに小さな金属物や水などの入った容器を置かないでください。こぼれたり、中に入った場合、火災・感電・故障の原因となります。

■異常時の処置について



以下の場合、すぐ本体の電源をOFFにして、DCケーブルを抜いてください。異常な状態のまま使用すると、火災・感電・故障の原因となります。修理はお買い上げの販売店、または当社サービスセンターにご連絡ください。お客様による修理は、法令により禁止されていますので、絶対にお止めください。



- 異常な音が出たり、煙が出たり、変な臭いがするとき
- 落としたり、ケースを破損したりしたとき
- 内部に水や異物が入ったとき
- DCケーブルが傷んだとき（芯線の露出や断線など）



雷が鳴り出したら、屋外での使用時には安全のため本体の電源をOFFにし、DCケーブルを抜いて、ご使用をお控えください。本製品は雷に対する保護や保証は致しておりません。

■保守・点検



本体のケースは、開けないでください。けが・感電・故障の原因となります。内部の点検・修理は、お買い上げの販売店または当社サービスセンターにご依頼ください。



注意

■使用環境・条件



テレビやラジオ、パソコンの近くで使用すると、電波障害を与えたり、受けたりすることがありますが異常ではありません。



湿度の高い場所、ほこりの多い場所、風通しの悪い場所には置かないでください。火災・感電・故障の原因となることがあります。



ぐらついた台の上や傾いた所、振動の多い場所には置かないでください。落ちたり、倒れたりして故障やけがの原因となることがあります。



幼児の手の届くところには置かないこと。けがなど事故の原因となります。



磁気カードなどを近づけないこと。無線機に内蔵されている磁石や磁気を帯びた部品で、フロッピーディスクやキャッシュカードなどの内容が消去される場合があります。



直射日光の強いところや炎天下の車などに長時間放置しないこと。発熱・発火・故障の原因となります。プラスチックやビニールなどが多用されるマイクなどのアクセサリは熱や日光で劣化しますので特にご注意ください。



電子機器に影響を与える場合は使用しないこと。自動車内で使用した場合、車種によりまれに車両電子機器に影響を与えるものがあります。そのような場合は使用しないでください。チューナー・テレビなど、他の機器に影響を与えるようなときは、距離を離して設置してください。



本機をハイブリッドカー、電気自動車でご使用になる場合、車両に搭載されているインバーターからのノイズの影響を受けて、正常に受信できないことがあります。



防浸ですが、防水ではありません。ぬらさないように心掛けてください。



普通のゴミと一緒に捨てないこと。発火・環境破壊の原因となります。



アンテナ端子には50Ω系の同軸ケーブルを使用して、指定のアンテナを接続してください。同軸ケーブルやアンテナのインピーダンスが異なっていたり、アンテナの調整が不完全なときには、他の電子機器の動作に影響を与える原因となります。



放熱をよくするため、無線機はできるだけ困わないように設置してください。



車載用としてご使用の場合は、電源コードを車のバッテリー端子に直接接続してください。シガーライターソケットへは接続しないでください。シガーライターソケットは取り出せる電流容量が小さいため、この製品の電源としては不適切な場合があります。



雷に対する保護はなされていません。雷が接近している時や、発生が予想される時は屋外につながるアンテナケーブルや電源コードを無線機から外してください。雷は直撃以外にもこれらのケーブルに高い電圧がかかり故障を起こす原因となります。



隣接して駐車した自動車間での通話など、極端にアンテナ間の距離が近い場合、高出力で送信するとお互いの無線機で故障の原因となることがあります。極端に近い距離に通話相手がいる時は、お互いにローパワーに切り換えて通話する事をおすすめします。



直射日光が当たる場所や車のヒーターの吹き出し口など、異常に温度が高くなる場所には置かないでください。内部の温度が上がると、ケースや部品が変形・変色したり、火災の原因となることがあります。



調理台や加湿器のそばなど油煙や湯気が当たるような場所には置かないでください。火災・感電・故障の原因となることがあります。

■トランシーバー本体の取り扱いについて



長期間ご使用にならないときは、安全のため必ず本体の電源をOFFにして、DCケーブルを抜いてください。



電源コード、マイクコードは無理に引っばったり引き抜いたりしないでください。故障の原因となります。

■保守・点検



お手入れの際は、安全のため必ず本体の電源をOFFにして、DCケーブルを抜いてください。



汚れた場合は柔らかいきれいな布で乾拭きしてください。ベンジン、シンナー、アルコール、洗剤、溶剤、クリーナーズプレーなどを使うと外装や文字が変質したり、ショートを誘発して故障する恐れがありますので使用しないでください。美観上以外にトランシーバーを長く正常にお使いいただくために定期的な清掃は大変有効です。

■防浸性能について

この製品は、JIS IPX7相当の防水性能がありますが、保護カバーをきちんと取り付けていないと防水性能を保証できません。外部スピーカーを使用しない場合は、必ず保護カバーを正しく取り付けてください。常温(5℃~35℃)の真水・水道水にのみ対応しており、温水・海水・洗剤・溶剤などには対応していません。また、完全防水構造ではありませんので、水没・流水での洗浄などは絶対におやめください。濡れたあとは乾いた布で手早く拭き取り、よく乾燥させてください。なお、防水に使われているゴム素材などは、経年劣化が生じ、防水性が失われることがあります。弊社では防水性についても製品と同じ保証期間ですのでご了承ください。

◆◆◆ 目次 ◆◆◆

安全上のご注意	2
目次	6
使用前のご注意	7
機能と特徴.....	7
1. お使いになる前に	8
付属品の確認	8
電源の接続と設置方法.....	8
2. 本体の名称と動作	11
3. 基本操作	12
4. 通信前のご注意.....	13
5. 保守・参考.....	14
故障とお考えになる前に.....	14
アフターサービスについて.....	15
6. オプション一覧.....	16
7. 定格.....	16
8. 補足.....	17
デジタル通信について.....	17
便利な機能.....	21
セットモード.....	22
その他の機能.....	27

◆◆◆ 使用前のご注意 ◆◆◆

- 電波法上のご注意
 - ・電波法の改正により、2022年12月1日以降アナログモードのチャンネルは使用できなくなります。この際、無線機の設定変更が必要となりますので、お買い上げの販売店にご相談ください。
 - ・本機はデジタル簡易無線免許局です。使用するにはあらかじめ簡易無線局免許を取得する必要があります。
 - ・免許状記載の有効期限が過ぎると、無線局の運用はできません。
 - ・他局の通信を妨害したり、傍受した内容を他に漏らしたり、傍受した内容を盗用することは法律で固く禁じられており、違反すると罰せられます。
 - ・本機は日本国内の陸上で、なおかつ免許状に記載の範囲においてご使用になれます。海外での使用は違法となり罰せられます。
- 使用場所により無線機の使用が規制されている場所があります。次のような場所では使用しないでください。
(航空機内、空港敷地内、新幹線車両内、病院内など)
- 本機を分解、改造したり、本体底面に貼り付けてある証明ラベル類を剥がして使用することは法律で固く禁じられています。
- この無線機は免許を受けた人(免許人)のみ使用できます。貸し出しはできません。
- 申請者の簡易な事項にのみ使用できます。レジャー用途の通信はできません。
- 通信のできる距離は周囲の状況によって大きく異なります。本機に採用されている電波は直進性が高く、間に建物や山等の障害物があると通信できる距離が短くなります。
- 海外では法律や周波数の割り当てが異なるため使用できません。
This product is intended for use only in Japan.
- 販売店で事前にプログラミングされている場合、本書に書かれた機能の一部は制限されていることがあります。詳しくは、プログラミングした販売店にお問い合わせください。

◆◆◆ 機能と特徴 ◆◆◆

- 本機はデジタル、アナログ両方の機能を搭載しています。設定はお買い上げの販売店にご依頼ください。
- 5Wと高出力なので、広い範囲で通話ができます。
- DC-DCコンバータを使わずにそのまま12V/24V車に対応します。
- IPX7相当の防浸で、雨や雪、水まわりの現場などでも安心して使えます。
- 付属のマイクロホンなら700mW、外部スピーカー出力なら3Wの大音量オーディオ出力、CALLキー、ベル、キーロック、子機間通話禁止、APO、各種ビープ音やマイク感度の設定などの定番機能を搭載しています。
- 別売ケーブル(ERW-7)を使用しパソコンと本機を接続すると、拡張機能「ショートメッセージ機能」「ショックセンサー」などが利用可能になります。
- 話したい人を指定して呼び出すことも、グループ全員を一斉呼び出すことも自由自在です。**デジタルモードのみ**
- 秘話通信により32,767通りから選べるコードが合致しないと通話ができない高い秘話性をもっています。**デジタルモードのみ**
- 音声圧縮(符号化)方式AMBE+2™を採用し、他のデジタル簡易無線機(無線局種別コード：3B(免許局)との互換性を確保しています。)**デジタルモードのみ**
注：音声圧縮(符号化)方式AMBE+2™以外のデジタルトランシーバーとの互換性はありません。

1

お使いになる前に

..... 付属品の確認

本製品には下記のを同梱しています。使用前にご確認してください。

本機

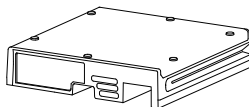

マイクロホン EMS-65



DCケーブル UA0086



モービルブラケット ADBS104



予備ヒューズ×2個
(5A 125V)



マイクハンガー FM0385



取り付けネジセット



ネジ (M5×12)×4個 タップタイトネジ (M3×8)×2個 タッピングネジ (M5×20)×4個 六角ナット (M5)×4個 スプリング ワッシャー×4個 平ワッシャー×4個

取扱説明書(本書)

保証書

注意 保証書に購入の日付が記載されていないときは、レシートを保証書と一緒に保管してください。ご購入日が証明できる書類が無いと保証サービスは無効となりますのでご注意ください。

弊社純正、または弊社が認めたアクセサリ以外をご使用になって起きた不具合は保証期間の有無を問わず有償修理になります。他の無線機メーカー製オプション品が使えるかどうかは検証していません。アクセサリ専門メーカーの製品であれば、そのメーカーにお問い合わせください。

..... 電源の接続と設置方法

本機の設置や取り付けには、プラスドライバーなどの簡単な工具が必要です。設置を始める前に本章をお読みの上、必要に応じた工具をご用意ください。

通話距離について

本機は使用するアンテナの種類、アンテナの設置場所、高さ、使用する同軸ケーブルの種類や長さによって通話できる距離に大きな差が出るため、量的には言えませんが、数kmから数十kmの範囲が目安です。

■電源・アンテナ・外部スピーカーの接続

電源は車のバッテリー(12V/24V)に、直接付属のDCケーブルで接続して下さい。

リアパネル右上のアンテナケーブル先のコネクタにアンテナの同軸ケーブルを接続しリングネジを締めます。

本機のアンテナコネクタは汎用性が高く、使いやすいインチ・ミリ両用(M/PL)タイプを採用しています。専用のものに比べて嵌め合いに遊びが多く感じられますが、異常ではありません。

外部スピーカーを使用される場合、保護カバーとゴムリングをプラスドライバーで外してからご使用ください。

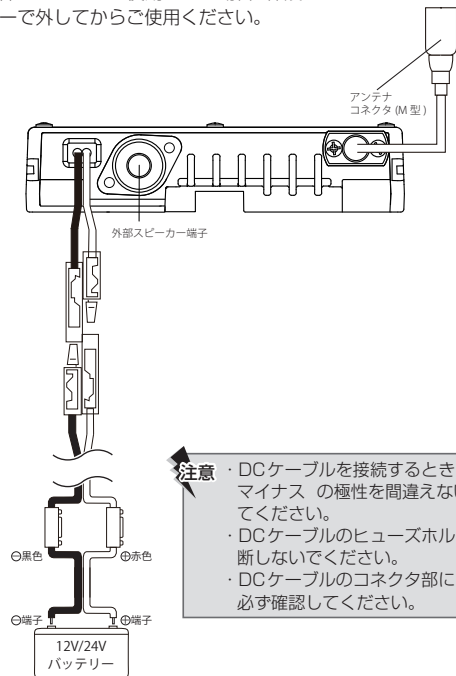

- 注意**
- ・DCケーブルを接続するときは④プラスと③マイナスの極性を間違えないように注意してください。
 - ・DCケーブルのヒューズホルダーを絶対に切断しないでください。
 - ・DCケーブルのコネクタ部にゆるみがないか必ず確認してください。

外した保護カバー・ゴムリング・ネジの3点は本機底部の定格サイズ貼付部右上の穴に収納してください。

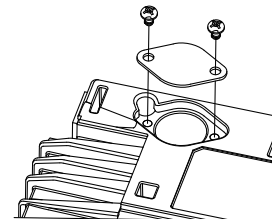

- 注意**
- ・本機の出カインピーダンスは50Ωです。アンテナ、同軸ケーブル、トランシーバーの間のインピーダンスが異なると、送信出力低下による故障の原因や、他の電子機器(テレビなど)の動作に影響を与えることがあります。
 - ・外部スピーカーを使用しないときは、防水のため保護カバー・ゴムリングを取り付けてください。
 - ・保護カバーやゴムリングなどは、破損・紛失に十分ご注意ください。これらに異常がある場合は、正しく装着されていても防水性を確保できません。

■固定(屋内設置)で運用する場合

ご家庭でご使用になるなど、固定局として本機をご使用になる場合、別売の無線通信機用電源(DM-S104)をご使用ください。取り付け、接続方法などについては、DM-S104付属の取扱説明書をご参照ください。

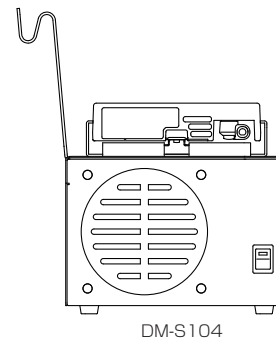

- 注意**
- ・接続前には、必ず電源がOFFになっているかを確認してください。

■モービル(自動車)で運用する場合

車載運用では、なによりも安全運転を優先してください。次の手順に従って、接続してください。

●取り付け場所

車種によりレイアウトは異なりますが、操作性、安全運転の面から最適と思われる場所を選んでください。

次のような場所は避けてください。

- ・ひざが本機にあたる場所やエアバッグの動作に支障のある場所
- ・直接振動が伝わる場所
- ・カーヒーターの吹き出し口など、車内温度が高くなる場所
- ・マイクがハンドルなどに引っかかるような場所

注意 ・ETCやカーナビなど電子機器からなるべく離して設置してください。

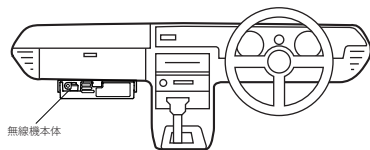

■車載アンテナの取り付け

簡易無線の規格に準拠して製造された、市販のアンテナを使って、モービルアンテナを車に取り付けます。走行中に脱落することがないように、しっかりと固定してください。

アンテナの同軸ケーブルを、本機に接続します。接続については(P.9)を参照してください。

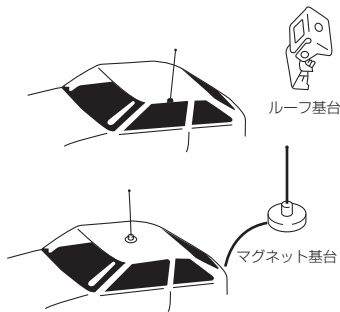

■自動車への取り付け

ここでは、グローブボックス下に取り付ける場合について説明します。

モービルブラケットをグローブボックス下の適切な位置に取り付けます。付属のワッシャー(4個)とタッピングネジ(4本)で取り付けてください。

注意 ネジは必ず専用品をご使用ください。不正規品を使用しての故障につきましては保証の対象外となります。また、定期的にゆるみがないか点検してください。

モービルブラケットのガイド部分に、本機側面にある溝を合わせ、カチッと鳴るまでスライドさせて固定します。

本機を取りはずすときは、モービルブラケット上のロックレバーを押しながら、本機を手前にスライドさせてください。

注意 マイクロホンを持って強く引っ張らないでください。本体が飛び出しケガをする可能性があります。

■マイクハンガーの取り付け

マイクハンガーは右図のように、タッピングネジ(M3×8mm)×2をプラスドライバーでしめて取り付けます。

注意 ・直射日光が当る場所はさけてください。夏の日射しが液晶部に当たると一時的に画面が黒くなり見えなくなります。冷却すると元に戻ります。また、直射日光はプラスチックの様な外観部品を劣化させる原因になります。
・設置や取り付けに使用するネジは、付属または指定のものをお使いください。長すぎると機器内部のショート、短すぎると取り付け不安定となり、マイクが落下してディスプレイ部が割れるなどの故障の原因となります。

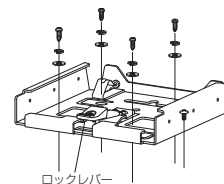

<下孔としてφ4±0.2をあけた場合>

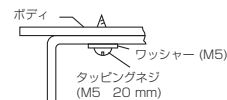

モービルブラケット

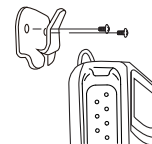
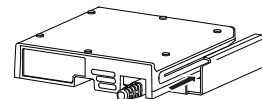

2

本体の名称と動作

■フロントパネル

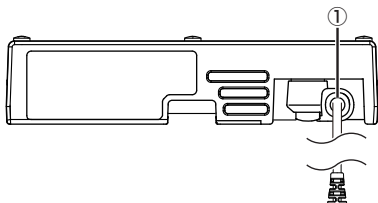

■リアパネル

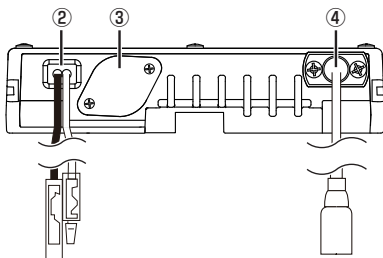



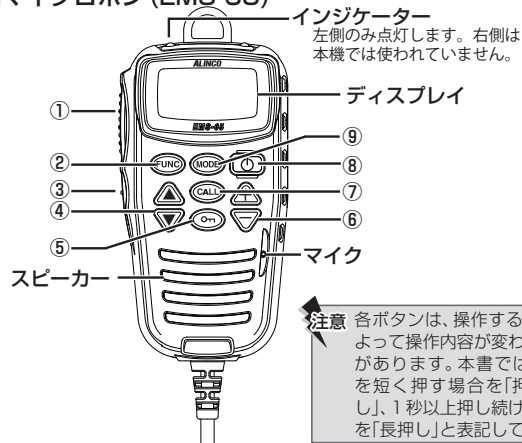

No.	名称	機能
①	マイクロホン	付属のマイクロホン(EMS-65)が接続されています。
②	DC電源コード	DC電源を接続します。
③	保護カバー	外部スピーカージャックのカバーです。外部スピーカーを使用しないときは、防水の為に取り付けただままにしてください。このジャックはERW-7を接続する時にも使用します。
④	アンテナコネクタ	簡易無線の規格に準拠して製造された市販のアンテナ(インピーダンス50Ωを接続してください。)

■マイクロホン(EMS-65)



注意 各ボタンは、操作する時間によって操作内容が変わる場合があります。本書では、キーを短く押す場合を「押し」、1秒以上押し続ける場合を「長押し」と表記しています。

No.	名称	機能
①	PTTキー	押しと送信します。離すと受信に切り替わります。
②	FUNCキー	「FUNC」キーを押すと  が点灯してFUNCモードになります。
③	MONIキー	押しとモニター機能( P.12)が動作します。
④	▲/▼キー	チャンネル・各設定値・設定項目のUP/DOWN
⑤	ONキー	長押しするとキーロック( P.21)が動作します。
⑥	+/-キー	音量を調整します。
⑦	CALLキー	各設定値や個別通信時の相手局などが表示されているときに押しと設定値(全部、または一部)が点滅して、変更可能になります。 約3秒間押しと緊急通報機能( P.21)やプライベートチャンネル機能( P.25)を動作させます。
⑧	⏻ [POWER]キー	長押しすると電源をON/OFFします。
⑨	MODEキー	各種モードの変更や設定値変更時の桁移動に使用します。

■ディスプレイ表示

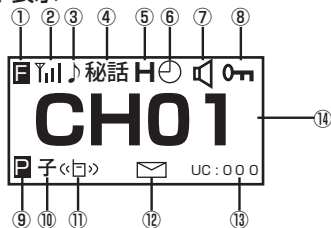

説明		
①		「FUNC」キーを押したとき点灯します。
②		受信した電波と送信出力のレベルに応じて三段階に点灯します。送信時には出力のレベルを表示します。 5W 2W 1W
③		ベル機能設定時(☞P.23)に点灯します。
④		秘話設定時(☞P.25)に点灯します。
⑤		送信時の出力設定と送信禁止状態を表示します。
⑥		オートパワーオフ機能動作時(☞P.25)に点灯します。
⑦		マイクロホンスピーカー設定(☞P.26)がONのとき点灯します。
⑧		キーロック動作時(☞P.21)に点灯します。
⑨		プライベートチャンネル(☞P.20)のときに点灯します。
⑩	子/*	子機間通話禁止機能で子機設定時(☞P.25)に点灯します。 デジタルモード /コンパンド機能設定時に点灯します。 アナログモード
⑪		ショックセンサー動作時に点灯します。
⑫		ショートメッセージ受信時に点灯します。
⑬	UC: 000/アナログ	MONIキーを押している間、ユーザーコードや自局のIDグループが表示されます。 デジタルモード /アナログモード時に点灯します。 アナログモード
⑭	CH01	送信・受信チャンネル番号(周波数)や各設定内容を表示します。

3 基本操作

■電源を入れる

○[POWER]キーを長押しすると電源が入ります。
電源を切るときも同じ操作をします。

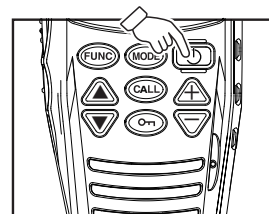

■音量を調整する

音量調節範囲は0~42までの43段階です。「+」キーまたは「-」キーを押して受信しながら適切な音量に調整してください。
何も音が出ていない状態での音量調整は「MONI」キーを押して、ザーという雑音を聞きながら調整します。

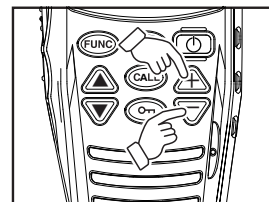

■チャンネルを合わせる

「▲」キーまたは「▼」キーを押して相手局と同じチャンネルに合わせます。
デジタルモード：CH1~CH65
アナログモード：CH1~CH35
キーを押している間連続してチャンネルが切替わります。



モニター時表示

■モニター機能

「MONI」キーを押している間、設定したユーザーコードに関わらず音声をモニターする機能です。
注意：秘話通信を設定している信号をモニターすると「ギャラギャラ」とノイズのような音が聞こえますが通話内容を聞き取ることはできません。
信号を受信していない時は、ザーという雑音が出ます。

■受信する

信号を受信すると、インジケーターが緑に点灯し、受信した信号レベルに応じてディスプレイのアンテナアイコンが表示され、通話条件を満たしているとき音声がかomeるようになります。(個別通信のときは相手局の個別IDが表示されます。)

アンテナのバーの数が多いほど、強い信号を受信している事を示します。

■送信する

「PTT」キーを押すと、インジケーターが赤色に点灯し送信状態になります。「PTT」キーを押しながら、マイクに向かって話します。マイクと口元は約5cm程離してください。

「PTT」キーを離すと受信待ち受け状態に戻ります。

PTTビーブ機能(☞P.23)は、話し始めるタイミングを音でお知らせします。

- 重要**
- ・ デジタルモードでは送信を開始してから相手に音声がかomeるまで若干の遅延があります。「PTT」キーを押したら一呼吸置いてからお話ください。
 - ・ 慣れるまでPTTビーブ機能(☞P.23)を使うと便利です。
 - ・ マイクに向かって話すとき、声が大きすぎたり口元が近すぎたりすると、送信音が歪み(ひずみ)ますのでご注意ください。
 - ・ 連続送信等により本機の内部温度が上がると、自動的に送信出力をローパワーに切り換える機能が備わっています。温度が下がるとまた元に戻ります。特に24Vご使用時は温度が上がりがやすいので注意してください。外付けDC-DCコンバーターを既にお使いであれば、そこから12V電源を取る方が内部発熱を抑えることができます。

■送信する相手を決める (個別通信のとき(☞P.18))

個別通信で相手局の個別ID・グループを指定するときは、「CALL」キーを押して表示を点滅させ「▲」・「▼」キーで相手局を選択し(個別IDを指定して送信するとき、「CALL」キーを押して点滅するのは、個別IDの一桁目だけです。「MODE」キーを押すと二桁目、三桁目と点滅する桁が変わります。)、もう一度「CALL」キーを押すことで決定します。

4

通信前のご注意

デジタル方式トランシーバーには電波法に基づく下記の制限が設けられています。

送信時間制御装置

一回の送信で連続して送信できる時間は、「5分以内」と電波法で定められています。連続した送信が5分を超えると自動的に送信を停止します。停止後1分間ほどは送信できなくなります。送信時間制限が作動する前に警告音を鳴らすことができます。(☞P.25)

通信の互換性について

本機は音声圧縮方式 AMBE+2™ を採用した他社製の種別コード(3B)のDCR同士と基本の音声通信(ユーザーコード・デジタル秘話通信を含む)はできませんが、RALCWI方式の無線機とは通話できません。AMBE方式を採用する弊社製種別コード(3B)のDCR同士では、機種が異なっても各種通信機能は共通で使えるように設計されています。

運用上のご注意

同じ種類の無線機を使うグループ内では、10m程度以内の至近距離にある複数の無線機から同時に送信しないください。異なるチャンネルであってもお互いに干渉し、混信や正常な通話ができないなどの不具合が起きる場合があります。

5 保守・参考

■マイクロホンの取り付け

別売のオプションマイクロフォンは下図のように取り付けます。

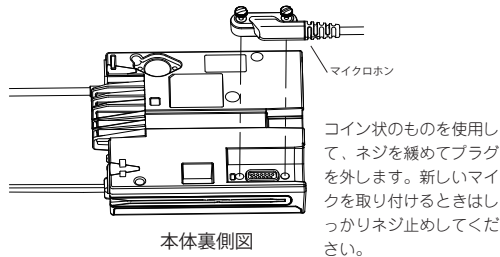

■ヒューズの交換

付属のDCケーブルはヒューズ(5A/125V)が2本使われています。ヒューズが切れて電源が入らなくなったときは、不具合の原因を取り除いたあと下図のようにヒューズを取り換えてください。

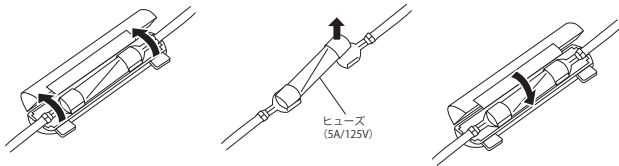

注意：スペアヒューズ(5A/125V)をお使いください。指定外のヒューズの使用は製品の保証対象外となります。

……故障とお考えになる前に……

次のような症状は故障ではありませんので、よくお確かめになってください。処置をしても異常が続くときは、リセットすることで症状が回復する場合があります。該当する症状がない場合や異常を解決できない場合は、お買い上げの販売店にご相談ください。

症状	原因	処置
電源が入らない。	電源の(+)端子と(-)端子の接続が逆になっている。	DCケーブル(付属品)の赤色側を(+)端子、黒色側を(-)端子に接続する。
	ヒューズが切れている。	ヒューズが切れた原因を除いたあと、指定容量のヒューズと交換する。
	DCケーブルが接触不良を起こしている。	端子の汚れを乾いた布や綿棒で拭いて取り除く。
音が出ない。 受信しない。 異音がする。 通話できない。	アンテナが接続されていない。	アンテナを確実に接続する。
	音量が低すぎる。	適切な音量に調節する。
	スケルチレベルが高すぎる。	適切なレベルに調節する。
	送信状態になっている。	「PTT」キーを離す。
	マイクロホンスピーカ設定がOFFになっている。	マイクロホンスピーカ設定をONにする。
	トーン信号/DCSコードが違う。	販売店にご相談ください。 アナログモードのみ
	秘話キーが一致していない。	秘話キーを一致させる、もしくは送信側と受信側の秘話キーをOFFにする。 デジタルモードのみ
送信しない。	相手局と通信モードが違う。	チャンネルを合わせる。
	「PTT」キーが確実に押されていない。	販売店にご相談ください。 「PTT」キーを押して、TX/RXランプが赤く点灯することを確認する。
キー操作できない。	送信出力がOFFになっている。	送信出力をLow/Middle/Highに設定する。
	キーロックが設定されている。	キーロックを解除する。
チャンネルが切り替わらない。	プライベートチャンネルになっている。	「CALL」キーを長押しして元のチャンネルに戻る。

症状	原因	処置
ディスプレイ表示が異常になっている。	誤動作している。	リセットする。
ディスプレイに【初期化エラー】と表示される。	誤動作している。 (まれに無線機が不完全な状態で起動することがあります。)	一度電源を切り、30秒放置してから再度電源を入れる。 電源が切れないときは、DCケーブルを抜いて完全オフに状態にしたあと、再度この操作をおこなう。

■無線機の状態に異常があるとその内容を示すエラー表示が出ます。故障を示すエラー表示もあります。その際は、点検・修理が必要になりますので、「アフターサービスについて」をご覧の上、販売店または弊社サービスセンターにご相談ください。

■自動車やバイクなど比較的速い速度で移動する局との通信やアンテナがブラブラ揺れるような状態で使用するとフェージングでエラーが発生して通話が安定しないことがあります。これは走行中の車内では乱れて見えるテレビ画面が停車すると安定するのと同じ理由で発生する、電波伝搬上の理由によるもので異常ではありません。

■再免許の申請その他手続き

引き続き運用する場合は、有効期限が終了する6ヶ月前から3ヶ月までの間に、再免許の申請をしなければなりません。免許ならびに再免許の手続きはお買い上げの販売店にご相談ください。

また、下記の手続きもお買い上げの販売店にご相談ください。

- ・免許状の記載事項に変更が生じる場合
- ・無線設備を変更、または新しいものに替える場合
- ・免許状が破れたり、汚れたり、紛失した場合
- ・無線局を廃止する場合
- ・その他の手続き

※保護カバーなどの防水パーツは消耗品です。

メーカーによるIPX7相当の防浸性能の保証期間は1年間です。アフターサービスが必要な場合は、お買い上げの販売店にお問い合わせください。

最寄りの販売店の検索には、<http://www.alinco.co.jp>の「電子事業部→販売店」リンクをご利用ください。

アフターサービスについて

■保証書

保証書は、所定事項(ご購入店名、ご購入日)への記入および記載内容をお確かめの上、大切に保管してください。ご購入時の記載、またはご購入の日付を証明するレシート等の書類が無い場合は無効となりますので充分ご注意ください。

■保証期間

お買い上げの日より1年間です。

正常な使用状態で上記の期間中に万一の故障が生じた場合は、お手数ですが製品に有効な保証書を添えて、お買い上げいただいた販売店または弊社サービス窓口へご相談ください。保証書の規定にしたがって修理いたします。

■保証期間が経過した場合

お買い上げいただいた販売店または弊社サービス窓口へご相談ください。修理によって機能が維持できる場合には、お客様のご要望により有償で修理いたします。

アフターサービスについてご不明な点がありましたら、お買い上げいただいた販売店または弊社サービス窓口へご相談ください。

■製造終了製品に対する保守年限に関して

弊社では製造終了後も下記の期間、製品をお使い頂けるように最低限必要な補修部品を常備しています。但し不測・不可抗力の事態により在庫品に異常が発生するような場合はアフターサービスをご提供できなくなることもありますので、あらかじめご了承ください。

補修部品の保有期間は、生産終了後5年です。

保証書に関する事とサービスセンターのご利用方法は弊社ウェブサイトの詳細を掲載しております。

■製造番号や技術基準適合証明番号

・製造番号や基準適合証明番号、ATIS/CSMなどの番号ラベルは絶対に剥がしたり、貼り替えないでください。その場合、製品保証や修理をお断りする場合があります。

・製造番号が確認できなくなる位置にシール、ステッカーを貼り付けしないでください。修理の際に、支障があれば弊社サービスセンターで破棄させていただきますのでご了承ください。また、製造番号が確認できないときは保証修理をお断りする場合があります。保証期間内に印字が薄れてきた場合は弊社サービスセンターへご相談ください。

6

オプション一覧

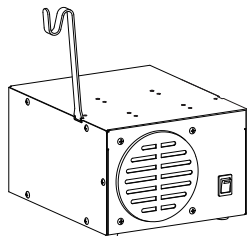

・大型スピーカー付
無線通信機用電源 DM-S104



・マイクロホン (スペア)
EMS-65
・ロングケーブルマイクロホン
(5m ストレートケーブル)
EMS-68



・DCケーブル (スペア)
UA0086



・モバイルブラケットセット (スペア)
ADBS104 (ネジ付き)

他、取付ネジ、マイクハンガー等の付属品も補修用部品としてご購入が可能です。ご購入店へご注文下さい。

7

定格

■一般仕様

チャンネル数	デジタル	アナログ
	65	35
周波数	467MHz帯 (65波)	465/468MHz帯 (10波/25波)
電波型式	F1C/F1D/F1E/F1F	F3E/F2D
アンテナインピーダンス	50Ω	
定格電圧	13.8V±10%または26.4V±10%	
消費電流	1.7A以下(送信時:5W) 1.1A以下(送信時:2W) 0.9A以下(送信時:1W) 600mA以下(受信時) 400mA以下(待ち受け時) 30mA以下(電源OFF時) 900mA以下(受信時外部スピーカー)	
外形寸法(本体突起物除く) W×H×D	125.0×28.0×130.0mm	
重量(EMS-65装着時)	約900g	
使用温度範囲	-10℃~+60℃	

■送信部

変調方式	デジタル	アナログ
	4値FSK	可変リアクタンス周波数変調
送信出力	5W/2W/1W(偏差: +20%、-50%) (免許状に準じて設定が異なります)	
周波数偏差	±1.5ppm	
占有周波数帯域幅	5.8kHz以下	8.5kHz以下
最大周波数偏移	±1324Hz以内	±2.5Hz以内
スプリアス発射強度	2.5uW以下	

■受信部

受信感度	デジタル	アナログ
	-8dBu以下 (BER 1×10 ⁻²)	-14dBu以下 (12dB SINAD)
受信方式	ダブルスーパーヘテロダイン	
低周波出力(最大時)	700mW以上(外部 3W以上)	
副次的に発する電波などの強度	4nW以下	

8 補足

補足では代表的な使用例としての設定について記載しています。ここでの機能が、お買い上げの販売店であらかじめ設定していただくことにより、使用できる機能を含んでいます。各種設定については、お買い上げの販売店にご依頼ください。



注意 販売店で各種設定を免許内容に合わせて固定している場合があります。操作方法やディスプレイ表示の内容が本書の説明と異なる場合があります。詳しくはお買い上げの販売店にお問い合わせください。

□デジタル通信について

..... ユーザーコード通信

セットモード「通信モード」でユーザーコード通信を選択しているとき、この通信方式になります。(☞P.23)
ユーザーコード通信は、同じチャンネルに合わせていても、ユーザーコードが一致している人同士だけでしか通信できない方式です。

ユーザーコードはセットモード「ユーザーコードの設定」(☞P.24)により000～511の中から選ぶことができます。
通信したいグループのメンバー全員に同じコードを設定してください。



参考 ユーザーコードとは特定小電力トランシーバーの「グループトーク」、業務やアマチュア無線の「トーンスケルチ」と似た機能です。

■ユーザーコード通信の手順

- ①電源を入れます。
- ②チャンネルを合わせます。
- ③一旦電源を切って、セットモードの「通信モード」にて「ユーザーコード通信」を選びます。(☞P.23)
- ④同じくセットモードで「ユーザーコードの設定」を選んでコードを合わせます。(☞P.24)
- ⑤「CALL」キーを押して変更内容を確定した後、「PTT」キーを押してセットモードを解除します。

通信モード
ユーザーコード通信

以上で、ユーザーコード通信が出来るようになります。



参考 ユーザーコード000で受信中はどのユーザーコードの相手番号も受信します。



注意 ユーザーコード通信と個別通信(☞P.18)では通話できません、どちらかの通信方式に統一してお使いください。



ユーザーコード通信

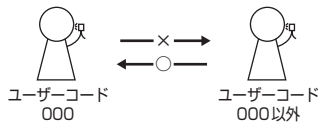
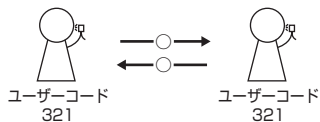
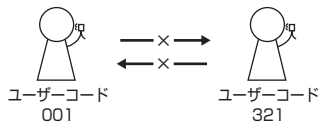
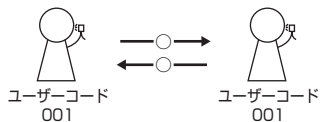

個別通信

セットモード「通信モード」で個別通信を選択しているとき、この通信方式になります。(☞P.23)

個別通信では、ユーザーコードが一致している複数の通話相手を個人、グループ、全員のように指定して呼び出すことができます。

ご自分のID・グループをセットモードであらかじめ設定してからお使い下さい。

■個別通信の設定

- ①電源を入れます。
- ②セットモードの「通信モード」にて「個別通信」を選びます。(☞P.23)
- ③同じくセットモードで「ユーザーコードの設定」を選んでコードを合わせます。(☞P.24)
- ④セットモードの「自局ID」・「グループ」にて自分のID・グループをそれぞれ設定します。(☞P.24)
- ⑤「CALL」キーを押して変更内容を確定した後、「PTT」キーを押してセットモードを解除します。
- ⑥「MODE」キーを押すことで個人・グループ・全員と通話相手を切替えることができます。

通信モード
個別通信

個別通信の手順は次ページから説明します。

注意 ユーザーコード通信(☞P.17)と個別通信では通信できません、どちらかの通話方式に統一してお使いください。

個別通信時の通常画面には個別表示・グループ表示・ALL表示の3種類があります。
通話には自分・相手とも個別通信モードでユーザーコードが一致している必要があります。

■個別表示のとき

特定の一人だけを呼び出せます。

- ・最大で200の個別IDが設定できます。
 - ・同じ個別IDを複数の人に割り当てることもできます。
- この場合はグループ呼び出しのように同じ個別IDの人全員をまとめて呼び出します。



「CALL」キーを押して「相手局の個別ID」を点滅させてから「▲」・「▼」キーで相手局を選択します。このとき「MODE」キーを押すと表示点滅の桁が移動します。もう一度「CALL」キーを押して点滅を止めると選択が決定します。

<例>
ID番号004の人を呼びたいとき

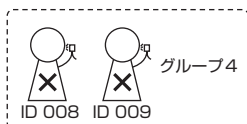
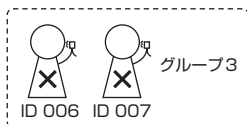
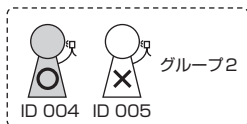
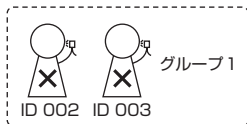
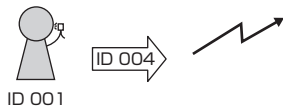

■グループ表示のとき

選択したグループを呼び出せます。

G01～G10の10組、設定できます。

「CALL」キーを押して「グループ」を点滅させてから「▲」・「▼」キーでグループを選択します。もう一度「CALL」キーを押して点滅を止めると選択が決定します。



<例>
グループ3のメンバーを呼び出したいとき

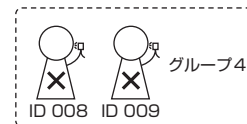
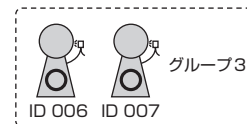
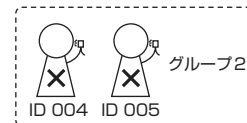
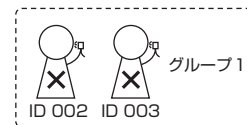

■ALL表示のとき

全員を呼び出せます。

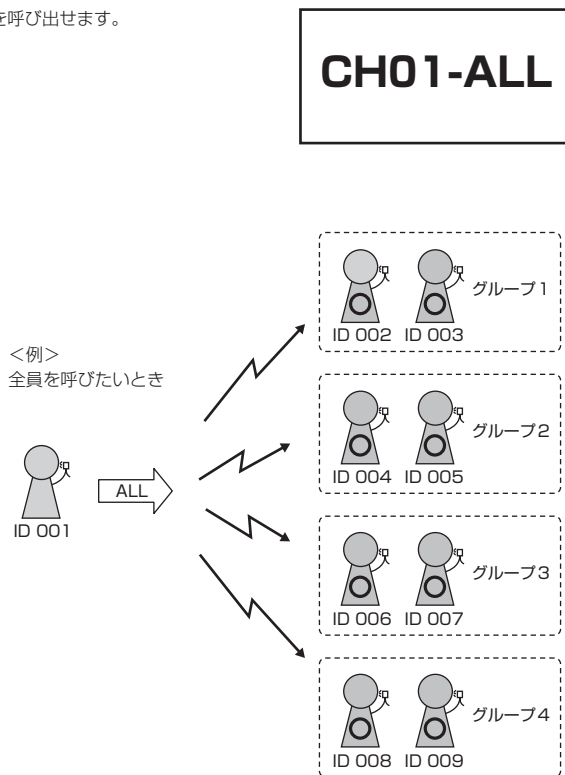

..... 秘話通信

秘話キーの一致した無線機間でのみ通話できる機能です。

秘話ID1～30に32,767通りの秘話キーをそれぞれ割り当ててお使いいただけます。

(あらかじめ工場出荷時に秘話IDを割り当てておりますが、セットモードの「秘話設定」(☞P.25)にて自由に変更ができます。

注意 秘話キーが一致しない時に信号を受信すると「ギャラギャラ」とノイズの様な音が聞こえます。

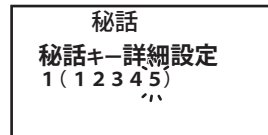
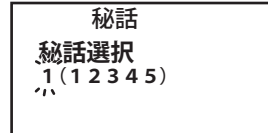

..... プライベートチャンネル機能

特定のチャンネルをプライベートチャンネルとして設定することで、よく使うチャンネルとの切替を簡単にします。

セットモード「CALLキーの役割」を「プライベートCH呼出」に設定し(☞P.25)、セットモード「プライベートチャンネル設定」にてチャンネルを設定してご利用ください。(☞P.25)

「CALL」キーを約3秒押し続けていると設定された、プライベートチャンネルに移行します。このとき左下にアイコンが点灯します。

もう一度「CALL」キーを押し続けると元のチャンネルに戻りプライベートチャンネルを解除します。



□便利な機能

..... キーロック

使用時に誤ってキーが操作されることを防ぐ機能です。「On」キーを2秒以上押すとキーロックが設定され、ディスプレイに「鍵アイコン」が点灯します。キーロック時、送信、モニター機能、音量調整、緊急通報機能、電源のON/OFFの操作のみが可能です。キーロックを解除するときはもう一度「On」キーを2秒以上押して「鍵アイコン」を消してください。



..... リセット

一度電源を切り「MONI」キー「On」キーを押しながら電源を入れると「RESET」が表示され、そこから再度「CALL」キーを押すとご購入時の初期状態になります。



販売店によって納入前に各設定がプログラミングされている時は、リセットが使えないことがあります。

..... 緊急通報機能

「CALL」キーを約3秒押すことで、自分・相手ともアラーム音がなり、相手に自分のIDを知らせます。自分はもう一度「CALL」キーを約3秒、相手は「PTT」キーを押すことでアラームが止まり表示が元に戻ります。セットモードの「CALLキーの役割」を「エマージェンシー」に設定してからご利用ください。(P.25)

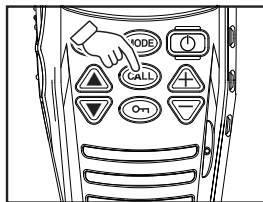

..... 子機間通話禁止機能

親機と子機のみ通信可能にし、子機どうしの通信は禁止させることができます。(親機とおしの通信は可能です) セットモード「子機間通話禁止機能」(P.25)で親機と子機をあらかじめ設定してからご使用下さい。子機に設定されると「子機アイコン」が点灯します。

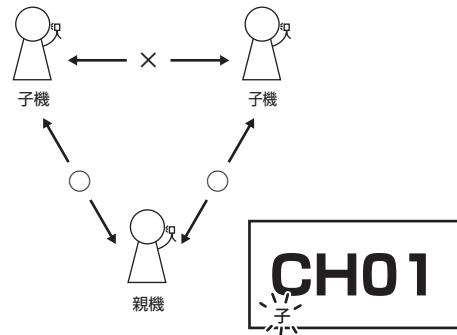

この機能を使わないときはセットモードの設定を変えないでください。この機能を使うときだけ設定を子機にしてお使いください。

□セットモード

..... セットモード一覧

■簡易セットモード

項目	表示項目	初期値	設定値	参照
送信出力設定	送信パワー	High	OFF/Low/ Middle/High	P.22
スケルチ調整	スケルチ	2	1～9	P.23
エンドビー	エンドビー	OFF	OFF/ON	P.23
マイク感度	マイク感度	標準	最小/小/標準 /大/最大	P.23
ベル機能	BELL	OFF	OFF/ON	P.23
ビーブ音量設定	ビーブ音量設定	2	OFF/1～4	P.23
PTT ビーブ	PTT ビーブ	OFF	OFF/ON	P.23

■セットモード

項目	表示項目	初期値	設定値	参照
通信モード	通信モード	ユーザー コード通信	1-ユーザーコード通信 /個別通信	P.23
ユーザーコードの設定	ユーザーコード	000	000～511	P.24
自局 ID	自局 ID	001	001～200	P.24
個別呼出時の切り替え	個別呼出時の切替	OFF	OFF/5秒/10秒/ 30秒/60秒/完全 に切り替わる	P.24
GRP (グループ時) 呼出時の切り替え	GRP 呼出時の 切替	OFF	OFF/5秒/10秒/ 30秒/60秒/完全 に切り替わる	P.24
全員呼出時の切り替え	全員呼出時の切替	OFF	OFF/5秒/10秒/ 30秒/60秒/完全 に切り替わる	P.24
[▲] [▼] キー単独の 動作	▲▼キー単独の 動作	チャンネル 変更	チャンネル変更/ 個別モードのID 変更	P.24
相手局 ID の選択	相手局 ID の選択	全ての ID	全ての ID / 名前 のある ID のみ	P.24
グループ	自局のグループ	01	01～10	P.24
秘話設定	秘話選択	OFF	OFF/1～65	P.25
CALL キーの役割	CALL キーの役割	プライベート CH 呼出	プライベート CH 呼出 /エマージェンシー	P.25
プライベートチャンネル設定	プライベートCH 番号	デジタル 01	デジタル:CH01～CH65 アナログ:CH01～CH35	P.25

項目	表示項目	初期値	設定値	参照
子機間通話禁止機能	子機間通話禁止	親機	親機 / 子機	P.25
送信制限警告音	送信制限警告	ON	OFF/ON	P.25
オートパワーオフ	APO	OFF	OFF/30分/1～6時間	P.25
表示タイマー	表示タイマー	OFF	OFF(常灯)/5・10 ・30秒/1分	P.25
コントラスト	コントラスト	8	1～10	P.26
照明設定	照明設定	5 秒	消灯 / 5 秒 / 常灯	P.26
明るさ設定	明るさ	標準	暗い / 標準 / 明るい	P.26
マイク補正レバー設定	マイク補正レバー	OFF	OFF/ON	P.26
ビジーチャンネル	BCLO	OFF	OFF/ON	P.26
ロックアウト機能	Dual Operation	OFF	OFF/ON	P.26
デュアルオペレーション機能				
デュアルメインチャンネル設定	Dual main CH	デジタル CH01	デジタル:CH01～CH65 アナログ:CH01～CH35	P.26
デュアルサブチャンネル設定	Dual sub CH	デジタル CH02	デジタル:CH01～CH65 アナログ:CH01～CH35	P.26
デュアル再開時間設定	Dual Timer	5 秒	1～10 秒	P.27

簡易セットモード

●簡易セットモードの設定方法

- ①[FUNC]キーを押した後、 アイコンが表示されている間に「MODE」キーを押して簡易セットモードに入ります。
- ②[▲]・[▼]キーを押して設定したい項目に合わせます。
- ③[CALL]キーを押して設定値を点滅させて[▲]・[▼]キーで設定内容を変更します。
- ④もう一度「CALL」キーを押して設定内容の点滅を止めると設定が決定します。
- ⑤「PTT」キーを押すと簡易セットモードから通常の通話ができる状態に戻ります。

■送信出力設定

送信出力を設定します。

- High : 送信出力 5W (「H」が点灯します。)
 - Middle: 送信出力 2W (「M」が点灯します。)
 - Low : 送信出力 1W (「L」が点灯します。)
 - OFF : 送信しない (「」が点灯します。)
- 受信専用機の端末としてもご利用できます。

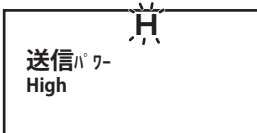

送信出力を小さくすると、発熱しにくくなります。

■スケルチ調整

信号の強さによって受信ができるレベルを設定できます。

スケルチレベルは1～9の間で設定できます。例えば、弱い信号を受信したい時はレベルを低く、逆に強い信号の局としか通話したくない時は高めにレベルを設定します。



アナログ無線機のようにレベル最低時に「ザー」とノイズが聞こえることはありません。この設定は頻繁に変える必要はありません。

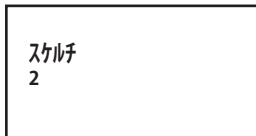

■エンドビー

送信側でPTTを離れたときに受信側でビー音を鳴らし、送信の終了を確実に受信側に伝えるための機能です。受信側で設定します。

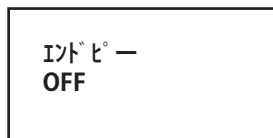

ON : 有効
OFF : 無効

■マイク感度

マイクの感度を設定します。マイク感度は最小/小/標準/大/最大の間で設定します。音が歪むと言われる時は小/最小に、声が小さいと言われる時は大/最大にします。

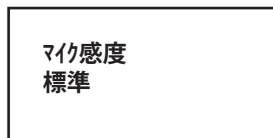

■ベル機能

信号を受信するとベル音とアイコンの点滅でお知らせする機能です。



ON : 有効(ベルアイコンが点灯します。)
OFF : 無効

■ビーブ音量設定

ビーブ音の音量を調節することができます。

ビーブ音量は1(小)⇔4(大)で設定できOFFにすると鳴らなくなります。但し、ベル、PTTビーブ、警告音は設定がOFFでも最小の音量で鳴ります。

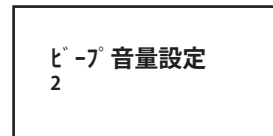

■PTTビーブ

送信終了時に「ビビッ」とビーブ音を鳴らして通信開始時の頭切れを防ぐ機能です。

ON : 有効
OFF : 無効

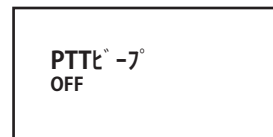

セットモード

●セットモードの設定方法

- ①一度電源を切り「CALL」キーを押しながら電源を入れるとセットモードに入ります。(ディスプレイに「SET MODE」と約2秒間表示されます。)
- ②「▲」・「▼」キーを押して設定したい項目に合わせます。
- ③「CALL」キーを押して設定値を点滅させて「▲」・「▼」キーで設定内容を変更します。(設定値の桁数が多いときは、設定値が点滅中に「MODE」キーを押すと、桁移動することができます。)
- ④もう一度「CALL」キーを押して設定内容の点滅を止めると設定が決定します。
- ⑤「PTT」キーを押すとセットモードから通常の通話ができる状態に戻ります。



■通信モード

ユーザーコード通信か個別通信かを選択する項目です。

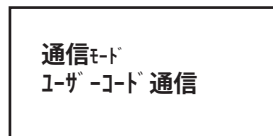

■ユーザーコードの設定

ユーザーコードを000～511の間で
選択できます。

1-ユーザーコード(CH01)
000

■自局ID

個別通信で使用する自分用のIDを001
～200の間で選択できます。

自局ID
001

■個別呼出時の切り替え

個別通信で自局の設定に関係なく個別呼
出しされた場合、個別表示に一定時間切り
替わった後、元の設定に戻る方式と完全に
切り替わる方式を設定できます。

個別呼出時の切替
OFF (切替えなし)

■GRP(グループ)呼出時の切 り替え

個別通信で自局の設定に関係なくグルー
プ呼出しされた場合、グループ表示に一定
時間切り替わった後、元の設定に戻る方式
と完全に切り替わる方式を設定できます。

GRP呼出時の切替
OFF (切替えなし)

■全員呼出時の切り替え

個別通信で自局の設定に関係なく全員呼
出しされた場合、ALL表示に一定時間切り
替わった後、元の設定に戻る方式と完全に
切り替わる方式を設定できます。

全員呼出時の切替
OFF (切替えなし)

■[▲][▼]キーの単独の動作

[▲][▼]キーを単独で押した時にチャン
ネル変更か、個別モードのID(またはグル
ープ番号)変更かを設定できます。この設
定を変更すると、チャンネル番号切り替え
とID(またはグループ番号)切り替えとID
(またはグループ番号)切り替えの操作方法
が入れ替わります。

▲▼キー単独の動作
チャンネル変更

■相手局IDの選択

すべてのIDを表示するか、名前のあるIDの
みを表示するか選択できます。
名前をつけたい場合は、販売店にご相談くだ
さい。

相手局IDの選択
全てのID

注意 この項目は名前登録した時だけ表示されます。

■グループ

個別通信で使用する、グループ区分を設定
します。
最大10のグループ(01～10)に分けるこ
とができます。

自局のグループ
01

■秘話設定

秘話通信(☞P.20)で使用するIDとキーを設定します。

①秘話IDの設定

- 秘話IDを下記の中から選択できます。
- ・OFF
- ・1~65(秘話アイコンが点灯します。)

②秘話キーの設定

秘話IDが1~65の秘話IDを選択している時(IDは点滅していないとき)に「MODE」キーを押すとIDに割り当てているキーが点滅して変更できるようになります。(このとき「MODE」キーを押すと点滅している桁が移動します。)

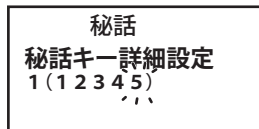
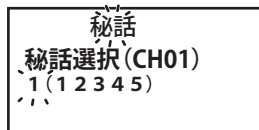

■CALLキーの役割

「CALL」キーを3秒間押し続けたときの動作を下記のどちらかに割り当てます。

- エマージェンシー : 緊急通報機能(☞P.21)
- プライベートCH呼出 : プライベートチャンネル機能(☞P.20)

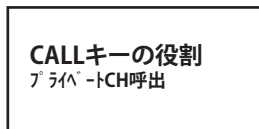

■プライベートチャンネル設定

プライベートチャンネルに割り当てるチャンネルを設定します。

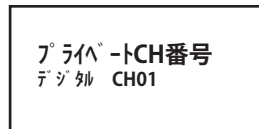

■子機間通話禁止機能

子機間通話禁止機能(☞P.21)で親機か子機(「子機アイコン」が点灯します。)かを設定する機能です。

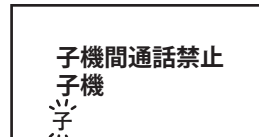

注意 この機能を使わない時は、設定を親機のまま変更しないでください。

■送信制限警告音

送信時間制限装置(☞P.13)による、「5分間」の連続送信時間に近づいたことを警告音を鳴らして知らせる機能です。

送信終了30秒前「ビビビ」
送信終了5秒前「ピー」

- OFF : 警告音を鳴らさない
- ON : 警告音を鳴らす



注意 送信時間制限装置が動作すると強制的に受信状態となり、その後1分間は送信できません。

■オートパワーオフ

自動電源オフ(Auto Power Off)設定した時間全くキーを操作しないとピープ音が鳴り自動的に電源が切れます。OFF/30分/1~6時間から選択できます。



設定画面

■表示タイマー

チャンネルや相手局の個別ID・グループ等ディスプレイに表示される情報を普段見えなくする機能です。設定した時間無操作が続くか「PTT」キーを押すと回りに見えないように表示を隠します(バーが表示されます。)

OFF(常灯)/5・10・30秒/1分から選択できます。
キー操作をすると通常の画面が表示されます。

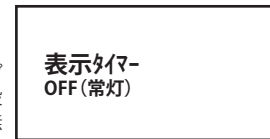

表示タイマー作動中

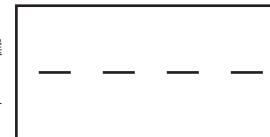

■コントラスト

ディスプレイ文字の濃さを1～10の間で調節できます。

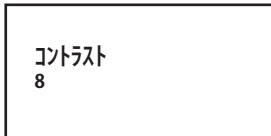

■照明設定

ディスプレイの照明の設定です。消灯/5・10・20・30秒/常灯から選択できます。タイマー(秒)を選ぶと、キー操作後設定した時間が経つか、PTTを押すと消灯します。

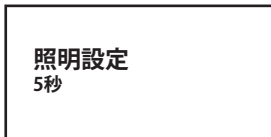

■明るさ設定

本機はディスプレイ照明の明るさを、暗い/標準/明るいの3段階で調整することができます。



■マイクロホンスピーカー設定

外部スピーカーを使う時に本機のマイクのスピーカーを鳴らすかどうか選べます。

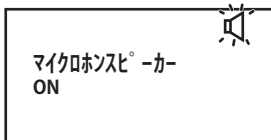

ON : 音を出す。(スピーカーアイコンが点灯します。)
OFF : 音を出さない。

警告 : この設定をOFFにして外部スピーカーを外すと本機側のマイクスピーカーから音が出ません。(この状態では「スピーカーアイコン」が消えています。)
本機のスピーカーを鳴らすにはこの設定をONに戻してください。

■ビジーチャンネルロックアウト(BCLO)機能

送信動作を制限する機能です。自局からの送信で他局の通信を妨害するのを防ぎます。

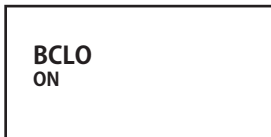

■デュアルオペレーション機能

メイン/サブの2つのチャンネルを1秒ごとに交互に受信し、そのどちらとも通話することができます。ONにすると、アナログCH35のあとにデュアルオペレーション専用チャンネルが表示(反転表示)されます。

ON : 有効
OFF : 無効

注意 デュアルオペレーション機能が設定されているときは、モニター機能は使えません。



■デュアルメインチャンネル設定

デュアルオペレーション機能のメイン側のチャンネルを設定します。メイン側を送信するときは、[PTT]キーを押します。

デジタル : CH01～CH65
アナログ : CH01～CH35

参考 メイン側を受信した場合は「メイン側入感あり」と表示され「ビッ」と音が鳴ります。また、サブ側を受信した場合は「サブ側入感あり」と表示され「ビビッ」と音が鳴ります。



■デュアルサブチャンネル設定

デュアルオペレーション機能のサブ側のチャンネルを設定します。サブ側を送信するときは、[MONI]キーを押します。

デジタル : CH01～CH65
アナログ : CH01～CH35

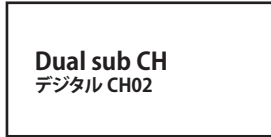

■デュアル再開時間設定

設定値 1～10秒(初期値5秒)
デュアルオペレーション機能動作中、通話が終了してから交互受信が再開するまでの時間を変更することができます。

Dual Timer
5

□その他の機能

本機には用途にあわせて次のような機能も搭載しています。
これらの機能の設定は販売店にご依頼ください。

■トーンスケルチ機能

アナログモードのみ

音声にトーン信号を付加して送信し、自局と相手局でトーン信号が一致したときのみスケルチが開き受信できる機能です。33波のトーン信号から選択できます。

■DCS機能

アナログモードのみ

DCS(Digital Coded Squelch)機能は、音声にDCSコードを付加して送信し、自局と相手局でDCSコードが一致したときのみスケルチが開き受信できる機能です。83種類のDCSコードから選択できます。

■コンパンダ機能

アナログモードのみ

バックノイズを抑えて音声の明瞭度を上げることができます。送信側と受信側の両方にこの機能を設定する必要があります。

注意 トーンスケルチ機能とDCS機能は、免許状に基づいた設定となります。

- 仕様・定格は予告なく変更する場合があります。
- 本書の説明用イラストは、実物とは状態や形状が異なる、一部の表示を省略している、等の場合があります。
- 本書の内容の一部、または全部を無断転載することは禁止されています。乱丁・落丁はお取り替え致します。

 **アルインコ株式会社** 電子事業部

東京営業所 〒103-0027 東京都中央区日本橋2丁目3番21号 八重洲セントラルビル4階 TEL.03-3278-5888
大阪営業所 〒541-0043 大阪市中央区高麗橋4丁目4番9号 淀屋橋ダイビル13階 TEL.06-7636-2361
福岡営業所 〒812-0016 福岡市博多区博多駅南1丁目3番6号 第3博多儲成ビル7階 TEL.092-473-8034

アフターサービスに関するお問い合わせは
お買い上げの販売店または、フリーダイヤル☎0120-464-007

全国どこからでも無料で、サービス窓口につながります。
受付時間/10:00~17:00月曜~金曜(祝祭日及び12:00~13:00は除きます)
ホームページ <http://www.alinco.co.jp/> 「電子事業」をご覧ください。

PS0651A
FNEF-NG