

ALINCO

特定小電力ハンディトランシーバー
(総務省技術基準適合品)

DJ-P240

取扱説明書

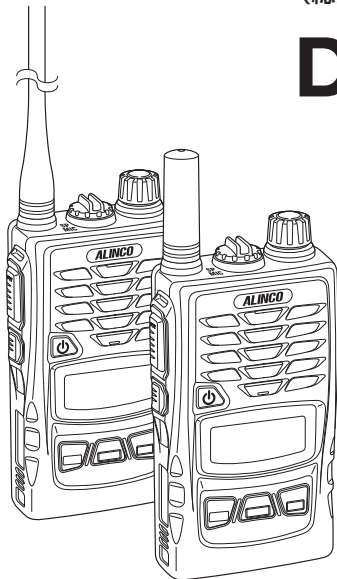

RoHS

アルインコのトランシーバーをお買い上げいただきましてありがとうございます。本製品の機能を十分に発揮させ、効果的にご使用いただくため、この取扱説明書をご使用前に最後までお読みください。アフターサービスなどについても記載していますのでこの取扱説明書は大切に保管してください。また、補足シートや正誤表が入っている場合は、取扱説明書と合わせて保管してください。ご使用中の不明な点や不具合が生じたとき、お役に立ちます。本製品は免許・資格不要の特定小電力無線電話として、各種通信にお使いいただけます。

アルインコ株式会社

安全上のご注意	1	4 セットモード	47
使用前のご注意	7	セットモード一覧	47
特定小電力の通信制限について	8	セットモードの設定方法	48
機能と特長	9	CH/VOL リバース	49
1 お使いになる前に	10	コンパクター	50
付属品と取り付け方	10	秘話	50
電池の入れ方	11	ベル	51
充電方法	13	バッテリーセーブ	52
各部の名前とはたらき	19	オートパワーオフ	53
キー操作の表記について	20	ランプ	53
ディスプレイ	21	PTT ホールド	54
音声ガイダンスについて	22	送信出力	54
基本操作	23	VOX	55
通話モードのワンタッチ切り替え	26	操作音量	55
2 通話モードの切り替え	27	サウンド	56
通話モードの切り替え	27	エンドビー	56
通話モード	28	コールバック	57
通話モード一覧	30	5 リモコンモード	58
各モードの操作方法	31	モード切り替え	58
モード1：交互通話（単信）	31	項目の設定	59
モード3：中継通話（半複信）	32	設定の転送	63
モード9：		6 ACSH「アクシュ」モード	
デュアルオペレーション	34	(Auto Connect Shake Hands)	65
3 便利な機能	36	7 付 録	67
グループトーク	36	各チャンネルの送受信周波数	67
キーロック	37	トーン周波数一覧（グループ番号）	68
減電池お知らせ	38	オプション一覧	69
メモリーモード	38	故障とお考えになる前に	70
緊急通報	41	定格 DJ-P240	71
スキャン	42		
フリーチャンネルサーチ	43		
イヤホン断線検知	45		
テールノイズキャンセラー	45		
リセット	45		

※ 連結中継モード、拡張セットモードの設定と操作は弊社 HP をご覧ください。
www.alinco.co.jp > 電子事業部 > ダウンロード > 特定小電力 > DJ-P240

◆◆◆ 安全上のご注意 ◆◆◆

本製品を正しく安全にお使い頂き、あなたや他の人々への危害や財産への損失を未然に防止するために必ずお読みください。誤った使い方で見える内容を図記号と共に説明しています。その表示と意味は次のようになっています。







表 示	表示の意味
 警告	この表示を無視して誤った取り扱いをすると、人が傷害を負う可能性が想定される内容、および物的損害の発生が想定される内容を示しています。
 注意	この表示を無視して誤った取り扱いをすると、人が傷害を負う可能性が想定される内容、および物的損害のみの発生が想定される内容を示しています。

表 示	表示の意味
 	しなければならないことを告げるものです。
 	してはいけないことを告げるものです。

天災や人災、不測の故障などで生じた損害につきましては、弊社は一切その責任を負いかねますので、予めご了承ください。

警告

■ 使用環境・条件



本製品を使用できるのは、日本国内のみです。電波行政の違いから国外では使用できません。

This product is permitted for use in Japan only.



本製品を人命救助などの目的で使用して、万一、故障・誤動作などが原因で人命が失われることがあっても、製造元および販売元はその責任を負うものではありません。



本製品どうし、または他の無線機とともに至近距離で複数台使用しないでください。お互いの影響により故障・誤動作・不具合の原因となります。



ヒーター、ストーブなどの熱源の近く、直射日光が当たる窓際や車のダッシュボードなどに無線機と電池、バッテリーパックは絶対に放置しないでください。冬でも直射日光が当たる場所は無線機の変形や電池類の発熱、発火につながる温度まで上昇することがあり、大変危険です。



本製品を何らかのシステムや電子機器の一部として組み込んで使用した場合、いかなる誤動作・不具合が生じても製造元および販売元はその責任を負うものではありません。



弊社指定以外のオプションや他社のアクセサリ製品を接続しないでください。故障の原因となります。



自動車などの運転中に使用しないでください。交通事故の原因となります。



運転者が使用するときは車を安全な場所に停めてからご使用ください。携帯型無線機を運転者が走行中に使用すると道路交通法違反で罰せられます。



電子機器の近くでは使用しないでください。電波障害により機器の故障・誤動作の原因となります。



内部から漏れた液が皮膚や衣服に付着したときは、皮膚に障害を起こすおそれがありますので、すぐにきれいな水で洗い流してください。



航空機内、空港敷地内、新幹線車両内、中継局周辺では使用しないでください。

運行の安全や無線局の運用、放送の受信に支障をきたしたり、各種機器が故障・誤動作する原因となります。

病院や医療機関では、医療機器などに支障がないか十分に確認の上、管理者の許可のもとご使用ください。

無線機を使用したことによって、いかなる誤動作・不具合が生じても、弊社は一切その責任を負いかねますのでご了承ください。



本製品は防爆仕様ではありません。引火性ガスが発生する場所では使用しないでください。静電気などによる発火事故の原因となります。



第三者の通信を聞いて知り得た情報を無断で他人に話したり、公開したり、悪用すると電波法が定める通信の秘密保護条項に違反して罰せられます。

■ トランシーバー本体の取り扱いについて



イヤホンを使用する場合、あらかじめ音量を下げてください。聴力障害の原因になることがあります。

イヤホンを耳に装着する際、静電気が放電することがありますのでご注意ください。



本製品は調整済みです。特定小電力トランシーバーをユーザーが改造、変更することは法律で禁止されています。

サイズ違いのアンテナに交換することはできません。



布や布団で覆ったりしないでください。熱がこもり、ケースが変形したり、火災の原因となります。直射日光を避けて風通しの良い状態でご使用ください。



水をかけたり、水が入ったりしないよう、また故意にぬらさないようにご注意ください。故障の原因となります。



防浸保護には条件があります。

水などでぬれやすい場所（風呂場など）では使用しないでください。故障の原因となります。



近くに小さな金属物や水などの入った容器を置かないでください。こぼれたり、中に入った場合、火災・感電・故障の原因となります。



外部電源には弊社指定オプションのACアダプター(EDC-122)、シガーケーブル(EDH-33)をご使用ください。車のシガーソケットから直接DC12Vを接続しないでください。故障の原因になります。

■ 充電器の取り扱いについて



指定以外の電圧で使用しないでください。火災・感電・故障の原因となります。



充電器のACプラグのコードをタコ足配線しないでください。加熱・発火の原因となります。



ぬれた手で充電器のACアダプターに触れたり、抜き差ししないでください。感電の原因となります。



充電器のACアダプターを、ACコンセントに確実に差し込んでください。ACアダプターの刃に金具などが触れると、火災・感電・故障の原因となります。



充電器の AC アダプターの刃に、ほこりが付着したまま使用しないでください。ショートや加熱により火災・感電・故障の原因となります。

■ 異常時の処置について



以下の場合、すぐ本体の電源を OFF にして、電池を取り外し、充電器をご使用の場合は、AC アダプターを AC コンセントから抜いてください。異常な状態のまま使用すると、火災・感電・故障の原因となります。修理はお買い上げの販売店、または弊社サービス窓口にご連絡ください。お客様による修理は、違法ですから、絶対にお止めください。



- 本体が熱くなったり、煙が出たとき。
- 異音や異臭がしたとき。
- 落としたり、ケースを破損したりしたとき。
- 内部に水や異物が入ったとき。
- AC アダプターのコードが傷んだとき (芯線の露出や断線など)



雷が鳴り出したら安全のため本体の電源を OFF にし、充電器をご使用の場合は AC アダプターを AC コンセントから抜いて、ご使用をお控えください。

■ 保守・点検



本体や充電器のケースは、開けないでください。けが・感電・故障の原因となります。内部の点検・修理は、お買い上げの販売店または弊社サービスセンターにご依頼ください。製造番号ラベルをはがさないでください。製造番号がわからないと保証サービスをお受け頂くことができません。

⚠ 注意

■ 使用環境・条件



テレビやラジオの近くで使用しないでください。電波障害を与えたり、受けたりすることがあります。



湿度の高い場所、ほこりの多い場所、風通しの悪い場所には置かないでください。火災・感電・故障の原因となることがあります。



ぐらついた台の上や傾いた所、振動の多い場所には置かないでください。落ちたり、倒れたりしてけがの原因となることがあります。



グループトーク機能を使用する際、特定のグループ番号において異なる機種との間で通話が途切れる場合があります。このような時は違うグループ番号を選んで通話をお試しください。これはグループトーク機能に使われるトーン信号の検出精度や仕組みが機種によって異なるためであり故障ではありません。



直射日光が当たる場所や炎天下の車内、車のヒーターの吹き出し口など、異常に温度が高くなる場所には置かないでください。内部の温度が上がり、ケースや部品が変形・変色したり、火災の原因となることがあります。



調理台や加湿器のそばなど油煙や湯気が当たるような場所には置かないでください。火災・感電・故障の原因となることがあります。



電波を使用している関係上、無線機との通話は第三者による傍受を完全に阻止することはできません。そのため、機密を要する重要な通話に使用することはお勧めできません。



マイク部にシール類を貼らないでください。相手に音声が届かなくなります。

■ トランシーバー本体の取り扱いについて



アンテナ先端などの突起物が、目や鼻など傷つきやすい部位に当たらないようご注意ください。



イヤホン/マイクロホン端子にはオプションのイヤホン/マイクロホン以外は接続しないでください。故障の原因となることがあります。



インバーターを搭載した電子機器や照明器具の周辺、ハイブリッドカーや電気自動車の車内や周辺ではノイズの影響で電波障害を受けることがあります。



磁気カードを無線機の近くに置かないでください。磁気カードのデータが消去されることがあります。



長期間ご使用にならないときは、安全のため必ず本体の電源をOFFにして、電池を取り外し、充電器をご使用の場合はACアダプターをACコンセントから抜いてください。



本製品は電源 OFF でも待機電流により電池が放電します。非常用に備蓄するなど長期間で使用にならないときは電池を取り外してください。



衝撃や水分、異物の混入などによる故障の場合は、保証対象外になります。



ズボンのポケットに入れないでください。座ったときなどに無理な力が加わり故障する原因となります。

■ 充電器の取り扱いについて



充電器の AC アダプターを抜くときは、コードを引っ張らないでください。火災・感電・故障の原因となることがあります。必ず AC アダプターを持って抜いてください。



充電器の AC アダプターを熱器具に近づけないでください。火災・感電・故障の原因となることがあります。



充電器を長期間で使用にならないときは、安全のため AC アダプターを AC コンセントから抜いてください。

■ 保守・点検



汚れた場合は柔らかいきれいな布で乾拭きしてください。ベンジン、シンナー、アルコール、洗剤などを使うと外装や文字が変質する恐れがあります。

洗剤などを直接無線機に吹き付けしないでください。機器内部に浸透し故障の原因となります。



イヤホンマイクなどのケーブルはときどき湿らせた布で拭いてください。汗や皮脂はケーブルを劣化させる原因になります。



イヤホンマイクなどが汗や水で濡れたときは拭き取ってください。水分がケーブルを伝って機器内部へ入ると故障の原因となります。



お手入れの際は、安全のため必ず本体の電源を OFF にして、電池を取り外し、充電器をご使用の場合は、AC アダプターを AC コンセントから抜いてください。



技術基準適合証明ラベルおよび製造番号ラベルをはがさないでください。製造番号がわからないと保証サービスをお受け頂くことができません。

◆◆◆ 使用前のご注意 ◆◆◆

■ ご使用環境

高温、多湿、直射日光が当たり続けるところ、粉塵が多い場所は避けてご使用ください。冬でも窓際や自動車のダッシュボードなど直射日光が当たる場所は電池の破裂や発火の原因となる温度まで温度が上昇することがあります。

■ 分解しないで

特定小電力トランシーバーの改造、変更は法律で禁止されています。分解したり内部を開けることは絶対にしないでください。

■ ご使用禁止場所

本機は総務省技術基準適合品ですが、使用場所によっては思わぬ電波障害を引き起こすことがあります。次のような場所では使用しないでください。

航空機内、空港敷地内、新幹線車両内、中継局周辺など。

医療機関や介護施設内でもお使いになれますが、ペースメーカーや補聴器のような医療機器を使用中の本人は、安全のため使用は差し控えてください。

電波行政の違いから、海外ではお使いになれません。

This product is permitted for use in Japan only.

■ 通信距離

通信できる距離は周囲の状況によって大きく異なります。

- ・ 海上、山頂など条件のよい所： 1km～2km 程度
- ・ 河川敷など障害物のない平地： 500m～1km 程度
- ・ 見通しのよい道、郊外の住宅地： 500m 程度
- ・ 市街地のような障害物の多い所： 200m 程度

注意

- ・ ミドルとショートアンテナはロングアンテナに比べ3割から半分程度通話距離が短くなる場合があります。
- ・ 送信出力 Lo パワーは Hi パワーに比べ半分程度まで短くなる場合があります。
- ・ 建屋内の縦階層間の通話はフロアが障害物になるため、直線では十数メートルの近距離であっても通話できないことがあります。このような場合は中継器を設置することで通話エリアを広げることができます。
- ・ 人体を含む障害物やアンテナの向き、歩くなど移動による影響を受けると、通話距離は短くなる場合があります。
- ・ トンネルのような閉鎖的空間では UHF 電波伝播の特性により近距離でも通話できない場合があります。

■ 外郭保護性能について

付属の防水キャップまたは弊社指定の純正防水型アクセサリを本体に装着することで、IP67 相当の耐塵防水になります。ただし、常に水しぶきや海水、油脂、薬品がかかる環境や、鉄粉が飛散するような環境での使用で発生する不具合については保証しておりません。水没や流水での洗浄も絶対におやめください。規定以上の水圧がかかると浸水します。濡れたときは乾いた布で手早く拭き取って、よく乾燥させてください。防水素材は時間が経つと劣化しますので、弊社では外郭保護性能についても製品と同じ保証期間とさせていただきます。

■ バッテリーセーブについて

電池の消耗を防ぐ機能です。受信待ち受け状態で約5秒間キー操作がないとこの機能が動作します。信号を受信するか、キー操作がおこなわれるとバッテリーセーブは解除されます。バッテリーセーブ動作時に信号を受信すると、通話の始めが途切れる場合がありますが、異常ではありません。

■ 障害物

本機に採用されている電波は直進性が高いため、間にビルや橋脚、または山や丘陵等の障害物があると通信できる距離が短くなります。

◆ 特定小電力の通信制限について ◆

特定小電力トランシーバーの通信に関する制限事項について説明します。

3分制限（3分以上は連続で送信できません）……………

10秒前に警告音が鳴ります。通話時間が合計3分になると自動的に送信は停止します。中継通話の場合も連続した中継動作が3分を越えるとタイムアウトします。

注意

3分の通信時間制限により、自動的に通信が停止した後は、約2秒たないと次の送信はできません。

キャリアセンス（受信中は送信できません）……………

一定の強さ以上の信号を受信しているときは [PTT] キーを押しても送信できません。受信中に [PTT] キーを押すとアラーム音が鳴り、送信できないことをお知らせします。

注意

サウンド機能を OFF にしているとアラーム音は鳴りません。

◆◆◆ 機能と特長 ◆◆◆

- 交互通話 20CH、中継通話 27CH (合計 47CH) を搭載
- ビジネスユースに耐える耐塵防浸 (IP67 相当) & 頑丈ボディ
- 単三乾電池 2 本および専用リチウムイオンバッテリー対応のコンパクトボディ
- 用途に応じて選べる 3 種類 (L: ロング / M: ミドル / S: ショート) のアンテナ
- 4 台までの無線連結中継に対応
- 外部電源端子より AC アダプターやシガーケーブルでの運用が可能
- 大きなスピーカー音量
- 多彩な通話モードとメモリーチャンネル搭載
- イヤホン断線検知機能
- 受信中の「サー」というバックノイズを低減するコンパウンダー
- 受信終了時の「ザッ」音を低減するテールノイズキャンセラー
- 設定をお知らせする音声ガイダンス
- 異常を知らせる緊急通報機能
- 中継器を遠隔設定するリモコンモード
- 2 つのチャンネルを送受信できるデュアルオペレーションモード、2 波受信モード

注意

一部の通話モードや機能は本製品どうし、または対応した弊社機器間においてのみご使用いただけます。

本書に記載していないカスタマイズ方法や拡張機能については弊社ホームページをご覧ください。

ホームページ <https://www.alinco.co.jp/>

スマートフォンなどで本機背面の QR コードを読み取り、弊社ホームページにある取扱説明書を参照することができます。

1

お使いになる前に

本機をお使いになる前にお読みください。

…………… 付属品と取り付け方 ……………

付属品をご確認ください。

- ベルトクリップ EBC-43（ネジ2本付き）
- ハンドストラップ
- 取扱説明書（本書）
- 保証書

注意

保証書にご購入日の日付が記載されていないときは、領収書やレシートを保証書といっしょに保管してください。ご購入日を証明できる書類がないと保証サービスは無効になりますのでご注意ください。

本機のベルトクリップは出荷状態で取り付け済みです。

■ ベルトクリップの取り付け、取り外し

本機のベルトクリップは出荷状態で取り付け済みです。取り外す場合はネジ2本を緩めてください。

注意

ベルトクリップでトランシーバーを体の横や背中に取り付けてください。イヤホンマイクなどをご使用のときは余ったケーブルを束ねてください。かがんだときにプラグやアンテナに過度な力が加わらないようご注意ください。
定期的にネジにゆるみがないか点検してください。ベルトクリップは消耗品です。スペア部品（EBC-43）として販売していますので、お買い求めの際は販売店にご相談ください。

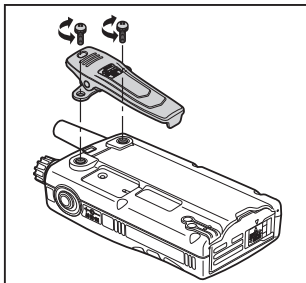

■ ハンドストラップの取り付け

本機背面上部にあるストラップ用の通し穴に取り付けます。

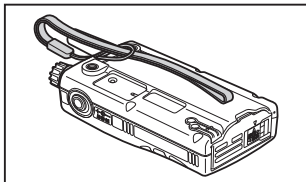

..... 電池の入れ方

単三形乾電池 2 本またはオプションのバッテリーパック (EBP-60) を装着します。

バッテリーパックをご使用の際は、必ず P.17 の「バッテリーパックと充電器の使用上のご注意」をお読みください。

1 カバーを開ける

ロックレバーを OPEN ▽側へスライドさせながらカバーを開けます。

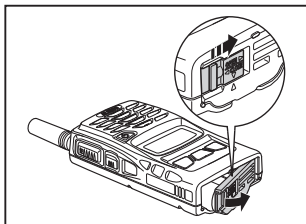

2 電池を入れる

単三乾電池 2 本を、ケース内側の「+ / -」の表示にしたがって装着してください。

バッテリーパックをお使いの際は、バッテリーパックの突起位置を確認して端子が奥になるように装着してください。

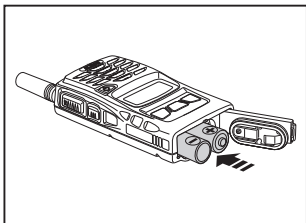

③ カバーを閉める

カバーを本体上方向へ押さえて閉めてください。

注意

- ・ + / - の向きを間違わないようご注意ください。
- ・ 電池は同じ種類の新しいものをご使用ください。
大容量アルカリ電池の使用をお勧めします。
- ・ 市販の充電電池は形状や電気仕様が異なるためご使用になれません。
- ・ 本機を長期間使用しないときは電池を取り外してください。
- ・ カバー部に汚れがたまると開閉しにくくなります。定期的に点検してください。

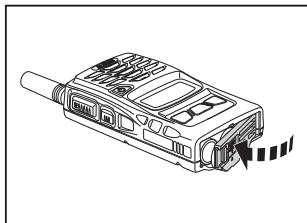

充電方法

● バッテリーパックと充電器について

バッテリーパック、充電器および関連するオプション製品は下記のとおりです。

リチウムイオンバッテリーパック	: EBP-60 (3.7V-1200mAh)
シングル充電スタンド	: EDC-131
シングル充電器セット	: EDC-131A (AC アダプター付属)
AC アダプター	: EDC-122
ツイン充電器セット	: EDC-167A (AC アダプター付属)
ツイン連結スタンド	: EDC-167R
連結用 AC アダプター	: EDC-162 (EDC-167R 連結時必要)

注意

- ・ オプションの バッテリーパックは出荷時には十分には充電されていません。お買い上げ後に充電してからご使用ください。
- ・ 充電は 0℃～40℃の温度範囲内でおこなってください。
- ・ バッテリーパックの改造、分解、火中・水中への投入は絶対にしないでください。発熱、破裂などの恐れがあり大変危険です。
- ・ バッテリーパックの端子は絶対にショートさせないでください。機器の損傷や発熱による火災、火傷の原因になることがあります。
- ・ 継続的な充電や放電状態で放置はバッテリーパックの劣化を早める原因になることがあります。
- ・ バッテリーパックの保存は、-5℃～35℃の範囲で湿度が低く乾燥した場所を選んでください。それ以外の温度や湿度が高い場所では、液漏れや金属部分のサビの原因になりますので避けてください。
- ・ バッテリーパックは消耗品です。正しく使用しても劣化するので3年を目安、長くても5年以内に新しいものにお取替えてください。

■ バッテリーパックの取り扱いについて

バッテリーパックを持ち運ぶときは端子をショートさせないようにご注意ください。

大電流が流れて火災、火傷の原因になることがあります。

注意

リチウムイオンバッテリーはリサイクル資源です。廃棄するときは地域の指定に従いバッテリー回収ボックスなどをご利用ください。

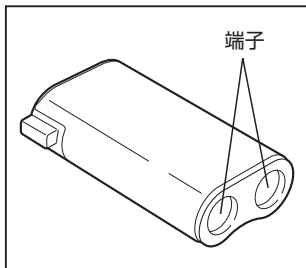

■ 電池類の持ち運びについて

乾電池やバッテリーパックを持ち運ぶときは、以下のことにご注意ください。端子をショートさせると大電流が流れて火災、火傷の原因になります。

1.5Vの単三乾電池ですら数分程度、90℃以上の温度になるので十分な注意が必要です。

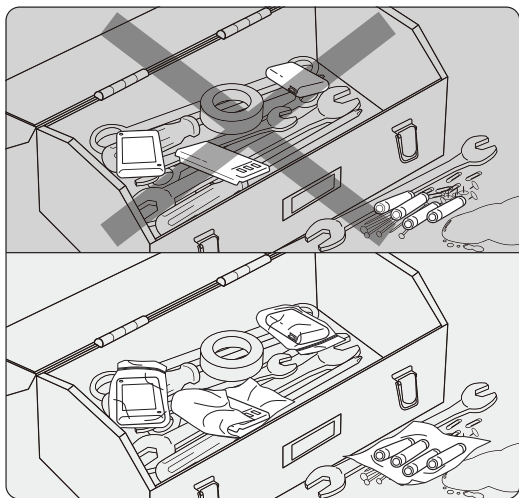

- 金属製のもの（ネックレス、プレスレット、キー…）が入ったバッグや金属製のケース（工具箱…）などに直接入れないでください。
- 雨や雪、波しぶきなどが直接かかるような状態では持ち運ばないでください。真水や塩水は電気を通します。
- 電池を持ち運んだり保管する場合は、必ず1個ずつビニール袋にいれたり布で包むなどしてショートしないようにしてください。
- 長期間使用しない場合は電池を無線機から外して、直射日光が当たらない、できるだけ湿度の低い冷暗所で同様の配慮をしたうえで保管してください。補充電については別途充電器の項目でご説明しています。
- 廃棄のため電池類を保管する場合は必ず端子部分にセロテープを貼るなどしてショートしないようにしてください。
- 電池類に落下のような強い衝撃を加えないでください。内部の素材が損傷して破裂、発火の原因となります。落下させた電池はお使いにならないでください。

■ バッテリーパックの充電方法

● ACアダプターによる充電方法

本機にはリチウムイオンバッテリーパック（EBP-60）用の充電回路が内蔵されています。必ずP.17の電池と充電器に関する注意書きをお読みのうえ、正しくお使いください。

① 本機にバッテリーパックを装着します

バッテリーパックの突起位置を確認して、端子が奥になるように装着してください。

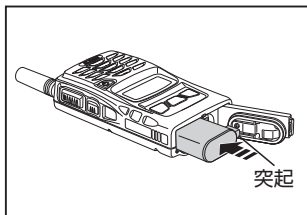

② ACアダプターを家庭用コンセントAC100Vへ接続します

③ トランシーバーの電源を切ります。

④ 外部電源端子の防水キャップを取り外しACアダプターのプラグを接続します。

充電が開始されトランシーバーのディスプレイに「CHARGE」が表示されます。充電が完了するとディスプレイに「FULL」が表示されます。

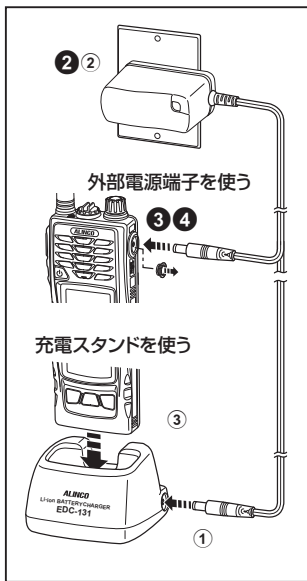

注意

トランシーバーの電源を入れたまま充電すると、CHARGEやFULLは表示されません。またP.17の注意書きに記載の危険も伴います。外部電源端子の防水キャップを取り外した場合は紛失しないようご注意ください。外部電源を接続しているときは耐塵防浸にはなりません。

● シングル充電器セット (EDC-131A) の使用方法

- ① AC アダプターのプラグを充電スタンドの電源端子へ接続します。
- ② AC アダプターを家庭用コンセント AC100V へ接続します。
- ③ トランシーバーの電源を切って充電スタンドのポケットへ挿入します。

充電が開始されトランシーバーのディスプレイに「CHARGE」が表示されます。充電が完了するとディスプレイに「FULL」が表示されます。

注意

充電器セット (EDC-131A など) に付属している AC アダプターは充電専用です。
送受信音声にノイズが混入するため通話にはご使用になれません。

● ツイン充電器セット (EDC-167A) の使用方法

2 台のトランシーバーを同時に充電できます。

- ① AC アダプターのプラグを充電スタンドの電源端子へ接続します。
- ② AC アダプターを家庭用コンセント AC100V へ接続します。
- ③ トランシーバーの電源を切って充電スタンドのポケットへ挿入します。

充電が開始され充電スタンドの赤ランプが点灯するとともに、トランシーバーのディスプレイに「CHARGE」が表示されます。

充電が完了すると赤ランプが消灯し、トランシーバーのディスプレイに「FULL」が表示されます。

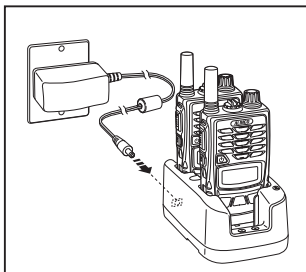

● ツイン連結スタンド (EDC-167R) の使用方法

充電スタンドを4台まで連結し、最大で8台のトランシーバーを同時に充電できます。

- ① 充電スタンドどうしを連結します。
充電スタンド裏面を連結プレートで接続します。
- ② 充電スタンド裏面の端子に挿入されているコネクタ（赤／黒コード）を外し、隣の充電スタンド裏面の端子へ接続して連結します。
- ③ 一端の充電スタンドと連結用ACアダプター（EDC-162）のコネクタを接続します。
- ④ ACアダプターを家庭用コンセントAC100Vへ接続します。
- ⑤ トランシーバーの電源を切って充電スタンドのポケットへ挿入します。

充電が開始され充電スタンドの赤ランプが点灯するとともに、トランシーバーのディスプレイに「CHARGE」が表示されます。
充電が完了すると赤ランプが消灯し、トランシーバーのディスプレイに「FULL」が表示されます。

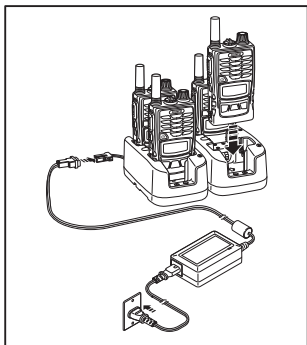
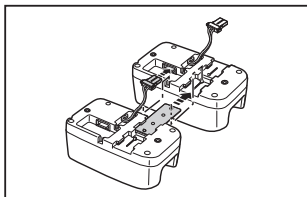

バッテリーパックと充電器の使用上のご注意：

リチウムイオンバッテリーは、その構造上、取り扱いを間違えると発熱、発火の危険があります。

- ・ 正しく使っても3年を目安、長くても5年以内にお買い換えください。
古い電池は発熱、破裂、発火のリスクが高くなります。
- ・ ふくらんでいないか定期的に点検してください。電池収納部に出し入れしにくくなった物は直ちに使用をやめ、電池回収協力店で廃棄してください。そのままお使いになると破裂や発火の原因となります。
- ・ 可燃物の近くにバッテリーパックを置かないでください。万一発火したときの損害が大きくなります。
- ・ 硬い地面に落とすなど、強い衝撃を加えたバッテリーパックは使用をおやめください。内部に傷がつくと、そこから発火の原因となる内部ショートが発生する可能性が高くなります。
- ・ 電源を入れたまま、充電しっぱなしにするのはリスクが伴います。過充電による充電不良、バッテリーパックの膨れや劣化の促進から、最悪の場合は発火事故の原因になります。

監視できない場所での常時充電は絶対におやめください。防災、事業継続計画（BCP）など特別な目的が無い限り、このような充電はおやめください。

● バッテリーパック単品の充電方法

ツイン充電器 (EDC-167A/R) を使用してリチウムイオンバッテリーパック (EBP-60) 単品を充電できます。

- ① バッテリーパックの端子側を充電スタンドの矢印方向へスライドさせて装着します。
充電が開始されると充電スタンドの赤ランプが点灯し、完了すると消灯します。

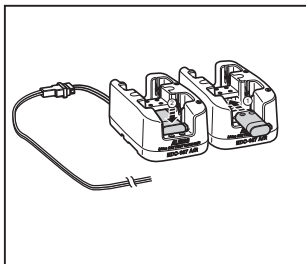

メモ

- ・ 空のリチウムイオンバッテリーパックを満充電するのに要する時間は約3時間です。
- ・ 充電するときはトランシーバーの電源を切ってください。
- ・ トランシーバーと充電器の充電端子はときどき乾いた布で掃除してください。汚れていると接触不良の原因になります。

注意

トランシーバーやバッテリーパックをツイン充電器の前方のポケットに挿入すると赤色ランプが点灯するが後方のポケットに挿入すると点灯しない、あるいはその逆の動作をすることがあります。

充電開始、完了を決定する回路の個体差によりこのような動作をすることがありますが異常ではありません。

充電器の赤色ランプが点滅したときは AC アダプターのプラグを接続し直してください。

点滅が続く場合はバッテリーパックが寿命を迎えているため新しいものにお取り替えください。

■ AC アダプターでの運用について

外部電源として AC アダプター EDC-122 を常用する場合は、過充電による劣化を防ぐためバッテリーパックは取り外しておくことをお勧めします。

AC アダプター EDC-122 で運用中に AC 電源 (AC100V) が停電しその後復旧したときは、本機は自動的に停電前の状態に復帰します。



AC アダプターを使用しているとき送受信音声にノイズが混入する場合は、AC アダプターとトランシーバーを離したりコードの引き回しを変えてください。ノイズが低減することがあります。

各部の名前とはたらき

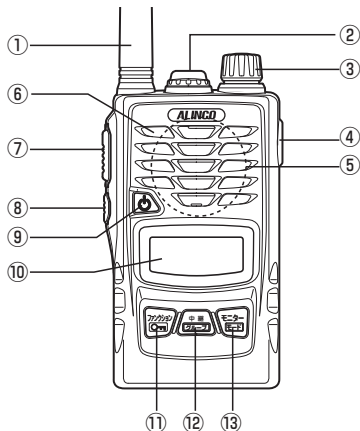
本機の各部の名前とそのはたらきを説明します。



	説明	はたらき
①	アンテナ	アンテナは外れないようになっています。
②	イヤホン／マイク端子	オプションのイヤホンマイクなどを接続します。接続するときはプラグ部を持って、時計方向に回して止まるまでしっかりとねじ込んでください。 オプション製品を使用しないときは防水のためキャップをねじ込んでください。
③	ダイヤル	チャンネル、音量、グループ番号の選択やセットモード設定に使用します。ダイヤルを回してチャンネルを選択します。ダイヤルを押すと音量、グループ番号の選択、 F 点灯状態でダイヤルを押すとセットモードの設定ができます。
④	DC-IN	外部電源接続端子です。オプションの AC アダプターやシガーライターケーブルを接続します。オプションのバッテリーパックを装着して充電することができます。

	説明	はたらき
⑤	スピーカー	受信音が鳴ります。
⑥	マイク	送信するときに話します。マイクと口もとは約5センチ離してください。
⑦	[PTT] キー	送信するときは押しながらマイクに向かって話します。
⑧	[フック (A/B、サーチ)] キー	デュアルオペレーションモードのサブ送信に使用します。中継通話モード時に F 点灯状態で押すと周波数帯 (A/B) が切り替わります。
⑨	[電源 ] キー	長押しして電源を ON/OFF します。電源 ON 状態で押すと、チャンネルなどを音声ガイダンスでお知らせします。
⑩	ディスプレイ	チャンネルや音量、各種設定内容を表示します。
⑪	[ファンクション /  (ロック)] キー	通話モードの切り替えやセットモードなど各種設定の開始に使用します。長押しするとキーロックができます。
⑫	[中継/グループ] キー	中継通話と交互通話の切り替えに使用します。 F 点灯状態ではグループトーク機能に使用します。メモリーモードの呼び出し、書き込みにも使用します。
⑬	[モニター/モード] キー	受信信号が弱く音声途切れるときに使用します。 F 点灯状態では通話モードの切り替えに使用します。長押しするとスキャンを開始します。

メモ

F 点灯状態とは、[ファンクション] キーを押しディスプレイに **F** を点灯させた状態のことです。

…… キー操作の表記について ……

本書の説明で「押します」とは、キーやダイヤルを押してすぐに離すことを指します。

「長押しする」とは、約2秒間押し続けることを指します。

「A キーを押しながら B キーを押す」とは、A キーを押している間に B キーを押して、すぐに離すことを指します。

ディスプレイ

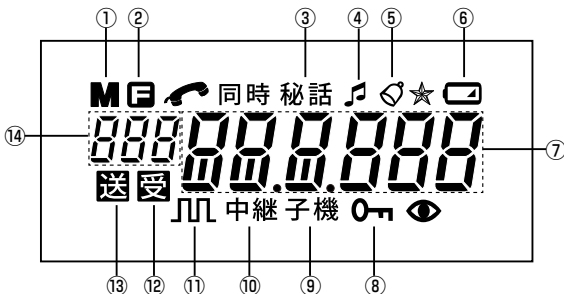

説明

①	メモリーモード時に点灯します。
②	[ファンクション] キーを押すと点灯します。
③	秘話機能設定時に点灯します。
④	コンパウンダー機能設定時に点灯します。
⑤	ベル機能設定時に点灯します。
⑥	電池電圧が低下すると点灯、点滅します。
⑦	チャンネルやグループ番号、セットモード項目を表示します。
⑧	キーロック中に点灯します。
⑨	中継通話モード時に点灯します。
⑩	中継通話モード時に点灯します。
⑪	中継器リモコンモード時に点灯します。
⑫	受信中に点灯します。
⑬	送信中に点灯します。
⑭	モード番号、周波数帯、メモリー番号を表示します。



リセットしたときは全点灯しますが、番号表記のない表示は本機では使用しません。

■ チャンネル表示について

● 交互通話（単信）モード1

レジャー、ビジネス両方の20チャンネルを搭載しています。

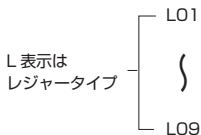

L表示のチャンネルでは、従来のレジャータイプ(9チャンネル機)と通話できます。

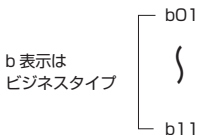

b表示のチャンネルでは、従来のビジネスタイプ(11チャンネル機)と通話できます。

● 中継通話（半複信）モード3

レジャー、ビジネス両方の27チャンネルを搭載しています。

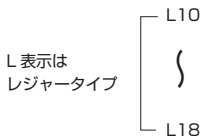

9チャンネル

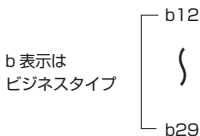

18チャンネル



メモ

チャンネルの表記は弊社の従来製品と統一しており、Lチャンネルとbチャンネルで通話距離や音質に違いはありません。用途に関係なくいずれのチャンネルもご使用頂けます。

■ 音声ガイダンスについて

初期状態ではチャンネルやグループ番号、各種状態を音声ガイダンスでお知らせします。

音声ガイダンスが不要なときはセットモードの「サウンド」項目を切り替えてください。

本書では音声ガイダンスが作動することを、「鳴ります」と表記しています。

基本操作

本機の基本となる操作を説明します。

■ 電源を入れる

【電源 】キーを長押しします。
電源を切るときも同じ操作をします。



■ チャンネルを設定する

ダイヤルを回して相手機と同じチャンネルに合わせます。L (レジャー)、b (ビジネス) の表示にご注意ください。

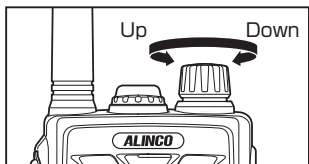

■ 音量を調整する

① ダイヤルを押す

ディスプレイに初期状態の音量レベル「vol-15」が表示されます。

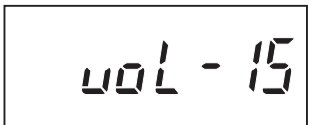

② 音量レベルを調整する

音量レベルの表示中にダイヤルを回すと音量が増減できます。音量調整は0～30までの31段階です。

【モニター】キーを押すと「ザー」というノイズが聞こえ音量調整の目安になります。

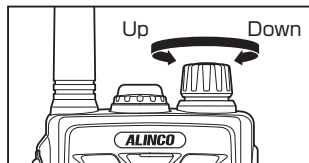

③ 音量レベルを選択する

適切な音量レベルを選択し [PTT] キーを押して設定を完了します。
→受信待ち受けに戻ります。
各キーの無操作状態が約 5 秒続いたときは自動的に設定を完了します。



セットモードの CH/VOL 選択機能で、チャンネル設定と音量調整の手順を逆に行うことができます。

■ 受信する

信号を受信するとディスプレイの**受**が点灯しスピーカーから相手の声が聞こえます。
適切な音量レベルに調整してください。



■ 送信する

[PTT] キーを押しながらマイクに向かって話します。
ディスプレイの**送**が点灯します。[PTT] キーを離すと受信待ち受けに戻ります。



オプションのイヤホンマイク製品をご使用の際は、それらの [PTT] キーを押して送信します。



セットモードの「PTT ホールド」機能を有効にすると、[PTT] キーを一度押すと送信を保持し、もう一度押すと受信待ち受けに戻る、という動作になります。

■ グループトーク機能

同じグループ設定の人とだけ通話したいときは、グループトーク機能を使用します。同じグループのトランシーバーすべてに同じ番号を設定します。グループ番号は50通りの中からひとつを選択してください。初期状態は01番に設定されており一般的によく使用されています。混信を避けるため01番以外に設定されることをお勧めします。

① [ファンクション] キーを押す

→ **F** が点灯します。

② **F** 点灯中に [グループ] キーを押す

→グループ番号が点灯します。

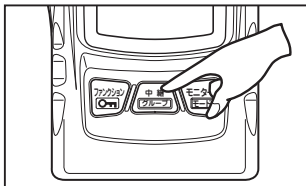

③ ダイヤルを2回押す

→グループ番号が点滅します。



④ グループ番号を選択する

グループ番号が点滅中にダイヤルを回しグループ番号を選択します。

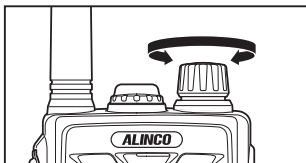

5 設定を完了する

[PTT] キーを押して設定を完了します。
各キーの無操作状態が約 5 秒続いたときは自動的に設定を完了します。



■ 通話モードのワンタッチ切り替え

工場出荷状態では交互通話（モード 1）に設定されています。
ワンタッチ操作で交互通話（モード 1）から中継通話（モード 3）への切り替えをおこなうことができます。

[中継] キーを押すごとに、交互通話と中継通話が切り替わります。

交互通話を選択したときは「SimPLE」が点灯したあとに、中継通話を選択したときは「rEPEAT」が点灯したあとにチャンネルを表示します。

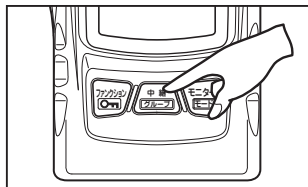

交互通話（モード 1）(SimPLE)



[中継]
キーを
押す

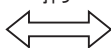

中継通話（モード 3）(rEPEAT)



デュアルオペレーション(モード 9)、2 波受信(モード 17)の通話モードでは、このキーは無効です。

2

通話モードの切り替え

DJ-P240 で使用できる通話モードの概要と操作方法を紹介します。

…… 通話モードの切り替え ……

工場出荷状態ではもっとも基本的なモード 1 交互通話（単信）に設定されています。通話モードの切り替え方法について説明します。

- 1 [ファンクション] キーを押す

→ **F** が点灯します。



- 2 **F** 点灯中に [モード] キーを押す

→ モード番号が点滅します。

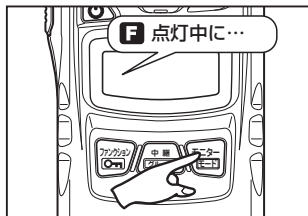

3 通話モードを選択する

ダイヤルを回し通話モードを選択します。

→モード番号が変わります。



4 設定を完了する

[PTT] キーを押して設定を完了します。各キーの無操作状態が約5秒続いたときは自動的に設定を完了します。



..... 通話モード

DJ-P240 に搭載されている通話モードの概要を紹介します。
ここではよく使用する通話モードについて説明します。



✕

その他の通話モードや高度な使用方法については弊社ホームページをご覧ください。



✕

通話モード番号は弊社の従来製品と統一しています。

● モード1：交互通話（単信）

もっとも基本的な交互通話（単信）モードです。工場出荷状態で電源を入ると、このモードになります。送信するときは [PTT] キーを押して通話します。チャンネルとグループ設定が同じであれば、他の特定小電力トランシーバーとも通話できます。

使用チャンネル：L01～L09、b01～b11

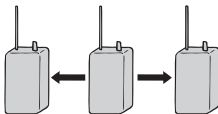

● モード3：中継通話（半複信）

半複信方式の中継器にアクセスする中継通話モードです。中継器を介することで、直接では電波が届かない相手と通話することができます。チャンネルとグループ設定が同じであれば、他の特定小電力トランシーバーとも中継器を介して通話できます。

使用チャンネル：L10～L18、b12～b29

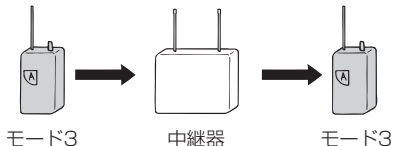

● モード9：デュアルオペレーション

メイン/サブの2つのチャンネルを交互に受信し、そのどちらとも通話できるモードです。本モードを使用するときは、あらかじめメモリーチャンネルA、bへの登録が必要です。

使用チャンネル：L01～L09、b01～b11/
L10～L18、b12～b29

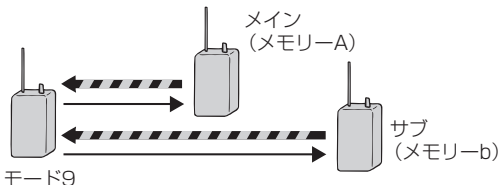

● モード 17：2 波受信

メイン / サブの 2 つのチャンネルを同時に受信できるモードです。弊社製品 DK-PN01 ワイヤレスコールと組み合わせて呼び出しシステムを構成すると、トランシーバーどうしの通話中であってもワイヤレスコールからのアナウンスを受信することができます。本モードを使用するときは、あらかじめメモリーチャンネル A、b への登録が必要です。本モードの使用方法については弊社ホームページをご覧ください。
 ホームページ <https://www.alinco.co.jp/>

使用チャンネル：L01 ~ L09、b01 ~ b11/
 L10 ~ L18、b12 ~ b29

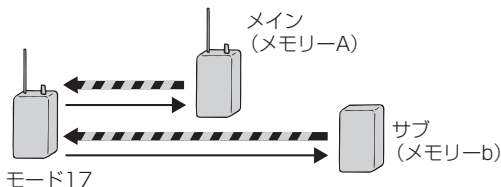

..... 通話モード一覧

モード番号	通話方式	チャンネル	ディスプレイ	取扱説明
1	交互通話	L01 ~ 09 b01 ~ 11	—	本書
3	中継通話	L10 ~ 18 b12 ~ 29	中継 / 子機	本書と ホーム ページ
9	デュアルオペレーション	メモリー A/b	メモリー内容に よる	本書
17	2波受信	メモリー A/ b	メモリー内容に よる	ホーム ページ

..... 各モードの操作方法

モードごとに操作方法を説明します。ここではよく使用する通話モードについて説明します。



その他の通話モードや高度な使用方法については弊社ホームページをご覧ください。

モード 1 : 交互通話 (単信)

もっとも基本的な交互通話 (単信) の操作方法です。

① 電源を入れる

[電源 ] キーを長押しします。

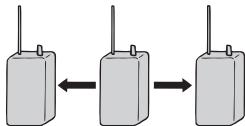

② チャンネルを合わせる

ダイヤルを回してチャンネルを合わせます。

③ 音量を調整する

ダイヤルを押し、音量レベルが表示中にダイヤルを回します。適切な音量に調整してください。

④ 受信 / 送信する

● 受信する

信号を受信するとスピーカーから相手の声が聞こえます。ディスプレイの  が点灯します。



信号が弱く相手の声が途切れる場合、[モニター] キーを押してください。スケルチが解除され聞きやすくなることがあります。スケルチとは受信信号がないときに「ザー」というノイズを消す機能です。

● 送信する

信号を受信していないことを確認してから [PTT] キーを押します。
 [PTT] キーを押しながらマイクに向かって話します。
 ディスプレイの  が点灯します。
 [PTT] キーを離すと受信待ち受けに戻ります。



マイクと口もとは約5センチ離してください。

■ コールトーン機能

送信中に [ファンクション] キー、[グループ] キー、[モニター] キーのいずれかを押しと音色の異なる呼び出し音が鳴り、相手に注意喚起することができます。

モード3：中継通話（半復信）

半復信方式の中継器にアクセスするモードです。中継器を介することで直接では電波が届かない相手と通話することができます。別途、中継器が必要です。(DJ-P101R、DJ-P111R、DJ-P112R、DJ-P113R、DJ-P114R、DJ-P115R、DJ-R200D など)

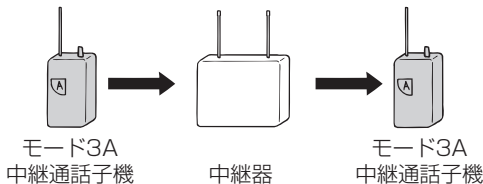

① モード3に設定する

[ファンクション] キーを押し
 点灯中に [モード] キーを押します。

→モード番号が点滅します。

ダイヤルを回してモード3に設定します。[PTT] キーを押して設定を完了します。



3A L 10
 中継子機

② チャンネルとグループ番号を合わせる

ダイヤルを回して中継器とチャンネルを合わせます。
中継器にグループトーク機能が設定されている場合はグループ
番号を合わせます。

③ 周波数帯を設定する

通常は初期状態の「3A」でご使
用ください。
切り替える場合は[ファンクシ
ョン]キーを押し **F** 点灯中に [A/
B] キーを押します。
「3A/3b」を選択します。

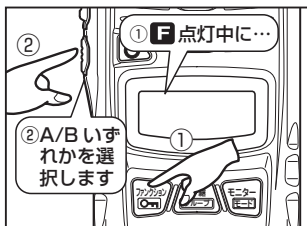

ご使用になる中継器の設定をご確認ください。
周波数帯は中継器と逆に設定します。
中継器が A なら子機を B、中継器が B なら子機を A にします。

④ 送信する

[PTT] キーを押し続けます。
「ピピ」という音が鳴って中継器
へアクセスすることをお知らせ
します。
[PTT] キーを押したままマイク
に向かって話します。



モード9：デュアルオペレーション

メイン/サブの2つのチャンネルを交互に受信し、そのどちらとも通話できるモードです。

本モードを使用するときは、P.38を参照してあらかじめメモリーチャンネルA、bへの登録が必要です。

モード1 交互通話とモード3 中継通話を混在して登録することもできます。

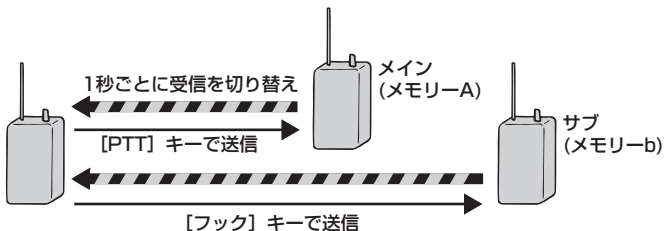

① メモリー番号 A/b を登録する

事前に P.38 を参照して、メインに設定する内容を「メモリー番号 A」に、サブに設定する内容を「メモリー番号 b」に登録します。

② モード9に設定する

[ファンクション] キーを押し
F 点灯中に [モード] キーを押します。→モード番号が点滅します。

ダイヤルを回してモード9に設定します。[PTT] キーを押して設定を完了します。

→「dUAL」と表示されたあと「メモリー番号 A」をメインに、「メモリー番号 b」をサブとして1秒ごとの交互受信待ち受けを開始します。

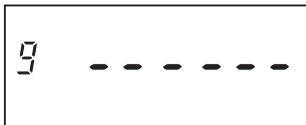

上記のディスプレイ表示はメモリー A、b に何も登録していないときのものです。
 正しく登録されていれば1秒ごとにチャンネル表示が切り替わります。

3 送信 / 受信する

● 送信する

メイン側を送信するときは [PTT] キーを、サブ側を送信するときは [フック] キーを押します。
送信を終了すると 1 秒ごとの交互受信待ち受けを再開します。

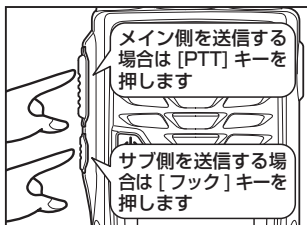

メモ

- ・ オプションの外部マイクをご使用の場合は [PTT] キーを一度押しでメイン側を送信、二度押しでサブ側を送信します。
- ・ オプションの外部マイクを使用している場合、トランシーバー本体の [PTT] キーを押せばメイン側を送信し、[フック] キーを押せばサブ側を送信します。

● 受信する

メイン側を受信すると「mAin」と表示され、「ピッ」音が鳴ります。
サブ側を受信すると「Sub」と表示され、「ピピ」音が鳴ります。

注意

デュアルオペレーション動作中はバッテリーセーブ機能が働かないため電池の消耗が早くなります。
デュアルオペレーションモードでは、秘話機能、コンパnder機能など一部のセットモード項目の設定変更はできません。

3

便利な機能

本機を使用する際に便利な機能を紹介します。

………… グループトーク ……………

同じグループ設定の人とだけ通話したいときはグループトーク機能を使用します。同じグループのトランシーバーはすべて同じグループ番号に設定してください。グループ番号は50通りの中からひとつを選択してください。

注意

本機能は第三者による傍受を防ぐものではないため、グループトーク機能のない同じチャンネルのトランシーバーには話し声が聞こえます。他のトランシーバーとグループトーク通話したときに信号検出精度が異なるため受信音声が入切れる場合があります。このようなときは違うグループ番号に設定して通話をお試しください。

メモ

初期状態は01番に設定されており一般的によく使用されています。混信を避けるため01番以外に設定されることをお勧めします。

① [ファンクション] キーを押す

→ **F** が点灯します。

② **F** 点灯中に [グループ] キーを押す

→グループ番号が点灯します。

③ ダイヤルを2回押す

→グループ番号が点滅します。



4 グループ番号を選択する

グループ番号が点滅中にダイヤルを回しグループ番号を選択します。

5 設定を完了する

[PTT] キーを押して設定を完了します。

各キーの無操作状態が約 5 秒続いたときは自動的に設定を完了します。

グループトーク機能を解除するときも ①② の操作をします。
→グループ番号が消灯します。

..... キーロック

キーロックしておくと誤操作を防止できます。

■ 簡易キーロック (LoC-1)

 キーを長押しします。

→ 「LoC-1」が点滅したあと「」が点灯します。

解除するには同じ操作をします。
よく設定変更する場合は簡易キーロックをご使用ください。



■ 通常キーロック (LoC-2)

 キーと [グループ] キーを同時に長押しします。



→ 「LoC-2」が点滅したあと「」が点灯します。

解除するには同じ操作をします。誤操作によるキーロック解除を防ぐ場合は通常キーロックをご使用ください。

 **メモ**

キーロックしていても送信、音量調整、モニター操作はおこなえます。セットモードのキーロック設定で、キーの押し時間を変更することができます。

..... 減電池お知らせ

電池の電圧が低下すると「」が点灯します。さらに低下すると「」が点滅します。

乾電池をご使用の場合は新しいものに交換してください。オプションのバッテリーパックをご使用の場合は充電してください。

本機の電源を切った状態で充電すると「CHARGE」を表示し「」が点滅します。

満充電になると「FULL」を表示し「」が消灯します。

本機の電源を入れた状態で充電したときはチャンネルなどを表示しますが「」は点灯、点滅しません。バッテリーパックの電圧を検知して自動的に充電を開始しその後完了します。

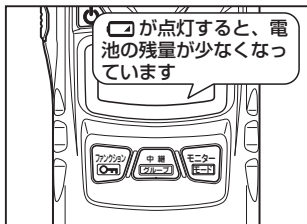

..... メモリーモード

あらかじめ登録しておいたチャンネルを呼び出して運用するモードです。登録できる数は、0～9、A、bの12個です。

A、bに登録した内容はモード9デュアルオペレーションで使用します。

■ メモリー登録

① 状態を設定する

登録したい状態にモード、チャンネル、グループトークなどを設定します。

2 [ファンクション]キーを押す

→ **M**とメモリー番号が点滅します。既に登録済みのメモリーチャンネルは番号が点灯します。



3 メモリー番号を選択する

ダイヤルを回し登録したいメモリー番号 (0 ~ 9、A、b) を選択します。既に登録済みの番号を選択すると、新しい設定を上書きできます。



4 登録する

[グループ]キーを長押しします。
→ 「writE」が表示されメモリーに設定した内容が登録されます。



■メモリー呼び出し

①メモリーモードへ切り替える

[グループ]キーを長押しします。
→ **M**とメモリー番号が点灯しメモリーモードに切り替わります。



②メモリー番号を選択する

ダイヤルを回し使用するメモリー番号を選択します。

通常の通話モードへ戻すには再度 [グループ]キーを長押しします。
→ **M**とメモリー番号が消灯します。

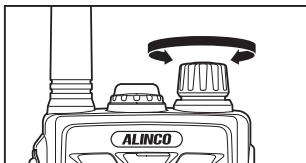

メモリーモード時に登録された通話モードを確認するには [グループ]キーを押します。
またセットモードのメモリー表示機能でメモリー番号と通話モードのどちらを優先して表示させるかを選択することができます。

注意

メモリーモードで使用中はセットモードの項目変更はできません。

■メモリー消去

登録されたすべてのメモリー内容を一括して消去するには完全リセット操作をおこなってください。特定のメモリー内容を消去するには、メモリー登録操作で該当のメモリー番号を選択して点灯させ [モニター]キーを長押しします。「ErASE」が点灯します。
メモリー内容はメモリー登録操作で上書きすることにより変更できます。

緊急通報

本機を簡易的な緊急通報機器として使用する機能です。普段はトランシーバーとして使用し、万一の際にはアラーム音を送信し相手機にお知らせします。モード1 交互通話とモード3 中継通話で使用できます。

① 通話モードを設定する

モード1 交互通話またはモード3 中継通話に設定します。

② チャンネルを合わせる

ダイヤルを回してチャンネルを合わせます。

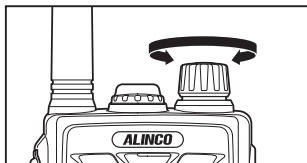

③ 緊急通報を発する

ダイヤルを約3秒間押します。
→ 緊急通報を発生しアラーム音を10秒間送信します。信号を受信した相手機からはアラーム音が鳴ります。



メモ

緊急通報を途中で停止するときには[PTT]キーを押してください。

メモ

モード3 中継通話で本機能をご使用になるときは、別途、半複信方式の中継器が必要です。

..... スキャン

自動的に受信チャンネルを切り替えて信号を探す機能です。信号を見つけるとスキャンが止まり、信号がなくなると再開します。

モード1 交互通話とモード3 中継通話で使用できます。

① スキャンを開始する

[モニター]キーを長押しします。自動的にチャンネルが切り替わり信号を探します。



② スキャンを停止する

[モニター]キーを長押しするか [PTT]キーを押します。



注意

スキャン動作中はバッテリーセーブ機能が働かないため電池の消耗が早くなります。



メモ モemoryモードにして同じ操作をすると、登録されたメモリーチャンネルだけをスキャンします。

..... フリーチャンネルサーチ

自動的に空いているチャンネルを見つけて通話する機能です。モード1 交互通話でのみ使用できます。

本機能を使用する双方のトランシーバーを同じ設定にしてください。

フリーチャンネルサーチはL01～L09間、またはb01～b11間のみをサーチするため、あらかじめLチャンネルまたはbチャンネルのいずれかを選択してください。

1 グループトークモードにする

[ファンクション] キーを押し
F 点灯中に[グループ]キーを
 押します。
 →グループ番号が点灯します。



2 グループ番号を合わせる

ダイヤルを2回押しグループ番号が点滅中にダイヤルを回しグループを選択します。[PTT] キーを押して設定を完了します。

3 フリーチャンネルサーチを開始する

[サーチ]キーを長押しします。
 →サーチが開始され自動的に
 チャンネルが切り替わります。

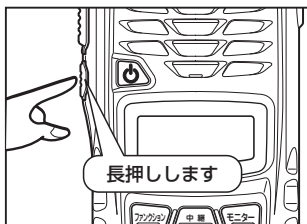

● 相手を呼び出す

[PTT] キーを押します。
→ 空きチャンネルがあればそこで止まり 5 秒間送信して相手を呼び出します。

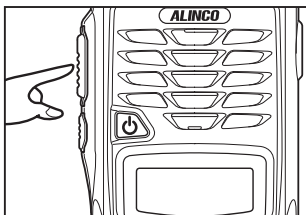

● 送信する

呼び出した相手から送られて来た「ピピ」という応答音を確認したら [PTT] キーを押しながらマイクに向かって話します。



● 受信する / 応答する

サーチ中に相手からの呼び出しがあると受信したチャンネルで止まります。
しばらくすると呼び出し音が鳴り、相手の声が聞こえます。
呼び出しに应答するときは [PTT] キーを押しながらマイクに向かって話します。

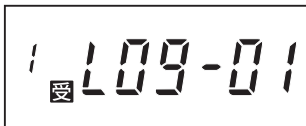

メモ 5 秒間応答がないか通話が途切れるとサーチが再開されます。

4 フリーチャンネルサーチを終了する

[サーチ] キーを長押しします。
→サーチが終了します。

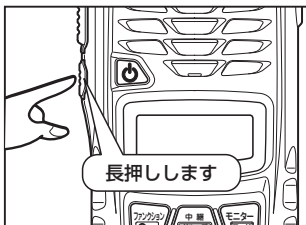

注意 フリーチャンネルサーチ動作中はバッテリーセーブ機能が働かないため電池の消耗が早くなります。

..... イヤホン断線検知

オプションのイヤホンマイクなどを接続して電源を入れた時に、イヤホンが断線していないか自動で検知をおこないます。もし断線していれば異常であることをディスプレイ表示「EAR-nG」と音声ガイダンスでお知らせします。

..... テールノイズキャンセラー

受信終了時の「ザッ」というノイズを低減する機能です。本機能を搭載した弊社機器間の通話において自動的に作動します。

..... リセット

設定を初期化するときにはリセットします。リセットには2つの方法があります。

簡易リセット：設定状態がわからなくなったときに初期化します。

完全リセット：工場出荷状態に戻ります。

■ 簡易リセット

[ファンクション]キーを押しながら電源を入れます。

→ ディスプレイが全点灯中にキーを離します。

メモ

簡易リセットでは登録済みメモリーは保存されます。標準セットモードの設定内容は初期化されますが、拡張セットモードの設定内容は保存されます。



■ 完全リセット

[ファンクション]キーとダイヤルを
押しながら電源を入れます。

→ ディスプレイが全点灯中にキーを
離します。

メモ

完全リセットでは登録済みメモリーは消去されます。標準セットモードおよび拡張セットモードのすべての設定内容は初期化されます。

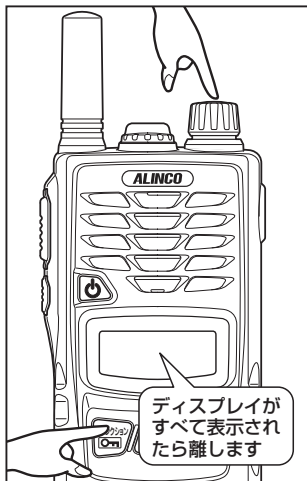

4

セットモード

各種機能を用途に合わせてカスタマイズすることができます。本書ではよく使用する標準セットモードについて説明します。本書に記載していないその他の標準セットモードおよび拡張セットモードについては弊社ホームページをご覧ください。

……………セットモード一覧……………

	カスタマイズ項目	初期値	参照ページ
1	CH / VOL リバース	CH	P.49
2	コンパクター	OFF	P.50
3	秘話	OFF	P.50
4	ベル	OFF	P.51
5	バッテリーセーブ	ON1	P.52
6	オートパワーオフ	OFF	P.53
7	ランプ	5 (秒)	P.53
8	PTT ホールド	OFF	P.54
9	送信出力	Hi	P.54
10	VOX	OFF	P.55
11	操作音量	3	P.55
12	サウンド	ALL	P.56
13	エンドビー	OFF	P.56
14	コールバック	OFF	P.57
15	ディスプレイ表示	modE	弊社ホームページ
16	スケルチレベル	3	弊社ホームページ
17	キーロック時間	2 (秒)	弊社ホームページ
18	メモリー表示	Number	弊社ホームページ
19	音色変更	1	弊社ホームページ
20	中継器接続手順	ON2	弊社ホームページ
21	電池電圧参照	-	弊社ホームページ
22	PTT オフ	ON	弊社ホームページ
23	LCD 消灯	ON	弊社ホームページ
24	外部音量変更	H	弊社ホームページ
25	イヤホン断線検知	ON	弊社ホームページ
26	受信音ミュート	OFF	弊社ホームページ

注意

15～26の設定方法は本書に記載していません。弊社ホームページをご覧ください。
 セットモードの設定内容は簡易リセットすると初期化されます。

ホームページ <https://www.alinco.co.jp/>
 スマートフォンなどで本機背面のQRコードを読み取り、弊社ホームページにある取扱説明書を参照することができます。

…… **セットモードの設定方法** ……

① セットモードにする

[ファンクション]キーを押します。
 → **F** が点灯します。

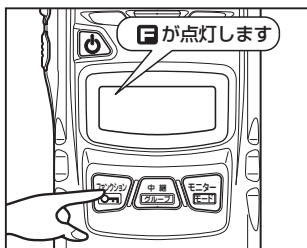

② ダイヤルを押す

F 点灯中にダイヤルを押します。
 → セットモードの項目が表示されます。
 ダイヤルを押すごとに項目が切り替わります。[フック]キーを押すと前項目に戻ります。



3 設定値を変更する

ダイヤルを回して ON / OFF を設定したり値を選択します。

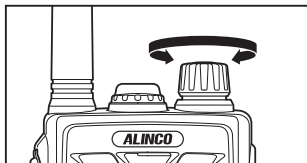
**4 設定を完了する**

[PTT] キーを押して設定を完了します。

メモ 以降の説明ではこの操作を「セットモードにして」と省略して表記しています。



..... CH/VOL リバース

ダイヤルを回したときにチャンネル変更と音量調整のどちらの操作をするかを選択できます。

初期状態ではチャンネル変更するように設定されています。

1 CH/vol の設定をする

セットモードにして「CH-vol」を選択します。

2 CH/vol を切り替える

ダイヤルを回して「CH-vol」または「vol-CH」を選択します。
→ 「vol-CH」を選択するとダイヤルを回した時に音量調整ができます。

メモ 「CH-vol」が選択されていてもキーロック中にダイヤルを回すと音量調整になります。

.....コンパnder.....

受信中の「サー」というバックノイズを低減する機能です。
初期状態では OFF に設定されています。

① コンパnderの設定をする

セットモードにして「ComPnd」を選択します。

off ComPnd

② ON/OFF を設定する

ダイヤルを回して ON/OFF を設定します。
→ ON にすると「♪」が点灯します。

注意

コンパnder機能のないトランシーバーとも通話できますがバックノイズが増え音声が聞き取りにくくなる場合があります。そのようなときは本機能を OFF に設定してください。

.....秘話.....

秘話（スクランブルトーク）を設定すると他のグループの人には会話の内容が聞き取れなくなります。

① 秘話の設定をする

セットモードにして「ScrbLE」を選択します。

off ScrbLE

② ON/OFF を設定する

ダイヤルを回して ON / OFF を設定します。
→ ON にすると「秘話」が点灯します。



メモ

同じ方式の秘話機能を持った弊社製トランシーバーと通話できません。
一部の従来製品とはキャリア周波数が異なるため、受信音声が聞き取りにくいことがあります。



注意

同じ方式の秘話機能を持ったトランシーバーでは会話が聞き取れるため、盗聴や傍受を防ぐ機能ではありません。

.....ベル.....

呼び出されたことを表示とベル音でお知らせします。初期状態では OFF に設定されています。

1 ベルの設定をする

セットモードにして「bELL」を選択します。

2 ON/OFF を設定する

ダイヤルを回して ON/OFF を設定します。
→ ON にすると「☑」が点灯します。



メモ

一定時間通話が途切れたあとに受信したとき 10 秒間ベルが作動します。

..... バッテリーセーブ

待ち受け状態が5秒以上続くと内部電源を定期的にON/OFFさせて電池の消費を抑える機能です。初期状態ではON1に設定されています。

① バッテリーセーブの設定をする

セットモードにして「bS」を選択します。

② ON / OFF、セーブモードを設定する

ダイヤルを回してON / OFF やセーブモードを設定します。
 OFF、ON1、ON2（ロングBS）、ECO（エコBS）から選択します。
 ロングBSは低消費モード、エコBSはさらに低消費モードです。
 → バッテリーセーブ機能をOFFに設定するとチャンネル表示部に「.（ドット）」が点灯します。



メモ

ECO（エコBS）選択時には、ディスプレイに「Eco」表示が点滅します。



注意

ロングBSとエコBSでは受信音声が出力される際に頭切れを起すことがあります。
 本機能をOFFにすると受信音声出力の反応はよくなりますが、電池の消耗が早くなります。

..... オートパワーオフ

電源の切り忘れを防ぐ機能です。無操作状態が設定時間続くとピープ音でお知らせし自動的に電源が切れます。初期状態では OFF に設定されています。

① オートパワーオフの設定をする

セットモードにして「APO」を選択します。

② 時間を設定する

ダイヤルを回して電源が切れるまでの時間を設定します。OFF、30分、60分、90分、120分から選択します。

..... ランプ

ディスプレイ照明を設定する機能です。初期状態では 5 秒に設定されておりキー操作をすると 5 秒間照明が点灯します。

① ランプの設定をする

セットモードにして「LAMP」を選択します。

② 照明の点灯時間を設定する

ダイヤルを回して照明の点灯時間を設定します。OFF、5秒、ON（常時点灯）から選択します。

注意 ディスプレイ照明を常時点灯させると電池の消耗が早くなります。

..... PTT ホールド

[PTT] キーを一度押すと送信を継続する機能です。もう一度押すと受信待ち受けに戻ります。

本機能を使用すると [PTT] キーを押し続ける必要がなくなります。初期状態では OFF に設定されています。

① PTT ホールドの設定をする

セットモードにして「PttHLd」を選択します。

② ON/OFF を設定する

ダイヤルを回して ON、OFF から選択します。

注意

一部のオプションマイク製品は本機能をご使用になれません。P.69 のオプション一覧をご覧ください。

..... 送信出力

送信出力を変更する機能です。初期状態では Hi に設定されています。

① 送信出力の設定をする

セットモードにして「Pow」を選択します。

② 送信出力を切り替える

ダイヤルを回して送信出力を Hi、Lo から選択します。Lo 設定時にはチャンネル表示部に「. (ドット)」が点灯します。

注意

中継チャンネル b12～b29 を選択している際に本機能を Lo (1mW) に設定すると 3 分間の通話制限は解除されます。Hi (10mW) 設定に比べ通話距離は短くなります。

VOX

[PTT] キーを押さなくてもマイクに音声入力があると自動的に送信する機能です。初期状態では OFF に設定されています。

① VOX の設定をする

セットモードにして「vo」を選択します。

The image shows a rectangular LCD display with a black border. On the left side, the word 'OFF' is displayed in a stylized, segmented font. On the right side, the letters 'VO' are displayed in the same font.

② VOX 感度を設定する。

ダイヤルを回して VOX 感度を OFF、Lo、Hi から選択します。本機能を設定するとチャンネル表示の左横に「v」が点灯します。

注意

一部のオプションマイク製品は本機能がご使用になれません。P.69 のオプション一覧をご覧ください。周囲の環境音で送信してしまう場合は Lo に設定してください。騒音が大きい場所では誤動作することがあります。本機能の原理上、会話が頭切れすることがあります。

操作音量

本機から鳴るブープやガイダンスの音量を調整する機能です。初期状態では「3」に設定されています。

① 操作音量の設定をする

セットモードにして「Sd-vol」を選択します。

The image shows a rectangular LCD display with a black border. On the left side, the number '3' is displayed in a stylized, segmented font. On the right side, the text 'Sd-vol' is displayed in the same font.

② 音量を切り替える

ダイヤルを回して操作音量を 0～5 から選択します。数値が大きいほど音量は大きくなり「0」に設定するとすべてのブープやガイダンスは鳴らなくなります。

..... サウンド

ビープ音と音声ガイダンスを設定する機能です。初期状態では ALL に設定されています。

① サウンドの設定をする

セットモードにして「Sound」を選択します。

② 音を選択する

ダイヤルを回して音を OFF（両方鳴らない）、bP（ビープ音のみ鳴る）、GdC（ガイダンスのみ鳴る）、ALL（両方鳴る）から選択します。



メモ GdC（ガイダンス）または ALL（ビープ+ガイダンス）を選択した場合、設定内容や状態を音声でお知らせします。

..... エンドピー

[PTT] キーを離れたときに「ピッ」音が鳴り送信が終わったことを相手にお知らせする機能です。初期状態では OFF に設定されています。

① エンドピーの設定をする

セットモードにして「EndP」を選択します。

② ON/OFF を設定する

ダイヤルを回して ON/OFF を設定します。



メモ エンドピー（送信終了音）は送信側から発せられるため、機能を ON/OFF する際は送信側機器を設定してください。

..... コールバック

自分が話した声をイヤホンから鳴らし話しやすくする機能です。周りの騒音が大きいときに自分の声が聞こえることによって話しやすくなります。初期状態では OFF に設定されています。

① コールバックの設定をする

セットモードにして「CALLb」を選択します。

A rectangular LCD display showing the text 'OFF CALLb' in a digital font. The 'OFF' is smaller and positioned to the left of 'CALLb'.

② ON/OFF を設定する

ダイヤルを回して ON/OFF を設定します。

注意

一部のオプションマイク製品は本機能がご使用になれません。P.69 のオプション一覧をご覧ください。

5

リモコンモード

本機をリモコンとして、中継器のチャンネルなどを遠隔操作することができます。

本機能は、中継器 DJ-P101R、DJ-P111R、DJ-P112R、DJ-P113R、DJ-P114R、DJ-P115R に対応しています。

..... モード切り替え

リモコンモードに切り替えます。

① リモコンモードにする

【モード】キーを押しながら電源を入れます。

→ 「r EmCon」と表示したあと「」が点滅します。



..... 項目の設定

中継器へ転送する項目を設定します。

チャンネル設定

- ① ダイヤルを回しチャンネルを選択する



グループトーク設定

- ① グループトークを設定する

[ファンクション] キーを押し  点灯中に [グループ] キーを押します。
→グループ番号が点灯します。



② グループ番号を合わせる

ダイヤルを2回押します。

→グループ番号が点滅中にダイヤルを回します。

グループ番号は「01～50」までと「t H」が選択できます。

メモ

中継器にトーンスルー機能を設定する場合はグループ番号「t H」を選択します。

トーンスルー機能とは、同じチャンネルに設定している複数のグループが、別々のグループ番号を使用し1台の中継器を共用することができる機能です。

本機能で使用できるグループ番号は、「32～38番」「48～50番」の10通りです。(中継器の取扱説明書をご覧ください)

メモ

チャンネルやグループ番号は中継器と子機で同じに合わせます。

③ [PTT] キーを押して設定を完了する

5秒間無操作状態が続くと自動的に設定を完了します。



周波数帯の設定

中継器が送受信する周波数帯を設定します。
子機が「A」なら、中継器には自動的に「B」が設定されます。

① AまたはBを選択する

[ファンクション] キーを押し
点灯中に [A/B] キーを押します。

A/Bいずれかを選択します。(通常はAのままでご使用ください)



その他の設定

必要に応じて、その他の機能を設定します。
セットモードで、自動接続手順、ハングアップタイマー、アラーム機能の設定ができます。(これらの機能については、中継器の取扱説明書をご参照ください)

① セットモードにする

「ファンクション」キーを押して
F点灯中にダイヤルを押します。
→「on Auto」が点灯します。

ダイヤルを押すごとに項目が切り替わります。
「on Auto」→「O Hun GuP」→「oFF ALm」



● 「on Auto」自動接続手順の設定

初期状態はONに設定されています。中継器の本機能をOFFにする場合、子機のAUTO設定もOFFまたはON2としてください。

on Auto
LL



通常は初期状態のONでご使用ください。
本機能はトランシーバーから中継器にアクセスする場合に発せられる「カーチャック（起動信号）」の手順を設定するものです。

● 「0 HunGuP」ハンガアップタイマーの設定

初期状態は0 (OFF) に設定されています。
0秒／0.5秒／1秒／2秒から選択します。
設定した秒数だけ中継動作を継続します。



● 「oFF ALm」アラーム機能の設定

初期状態はOFFに設定されています。ONにすると中継動作の終了を音でお知らせします。



② ダイヤルを回してON／OFFを選択する

または設定値を変更します。



③ [PTT] キーを押し設定を完了する



..... 設定の転送

本機をリモコンとして、各設定を中継器へ転送します。



① リモコンモードへの切り替え、設定を完了させる

「モード切り替え方法」(P.58)、「項目の設定方法」(P.59)に従って本機をリモコンに切り替え、設定を完了させます。

② 設定項目を転送する

- [PTT] キーを長押しします。
- 「ピピ」と鳴って中継器へ転送が開始されます。
- 「SEnd」と表示されます。

途中で転送を停止するときも [PTT] キーを長押しします。

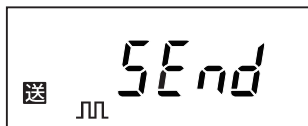

③ 中継器の電源を入れる

速やかに中継器へACアダプターを接続します。(中継器の取扱説明書をご参照ください)

→数秒後、転送が完了すると「○○○○○○」が表示され、本機から「ブルル」音が鳴ります。



メモ

転送完了後、中継器は自動的に再起動します。
再起動後20秒間は初期化がおこなわれ、その後、中継器としてお使いいただけます。

④ 本機の電源を入れ直す

中継通話モードに戻ります。

子機を2台用意し、中継器が動作することを確認してください。

6

ACSH「アクシュ」モード (Auto Connect Shake Hands)

既に使用しているトランシーバーのチャンネルとグループ番号をスキャンして検出し、本機に同じものを自動設定する機能です。キー操作によるチャンネルとグループ番号の設定作業が省略できます。本機能は交互通話および中継通話においてもご使用いただけます。

■ 概要



● ACSH「アクシュ」モード

- ① ACSHモードで自動設定するトランシーバー（本機）と、既にご使用中の設定もと（設定済み）トランシーバーを準備します。設定もとトランシーバーはあらかじめ電源を入れておきます。
- ② 本機の電源を切った状態で「アクシュモードです」と鳴るまで〔電源 〕キーを押し続けます。（約7秒間）ディスプレイにACSH表示が点滅します。複数台を同時に設定する場合は、他の個体も同じ状態にします。
- ③ 「設定もととなるトランシーバーを送信してください」と鳴り電波の検出を開始します。
既にご使用中の設定もとトランシーバーを送信状態にします。
このまましばらくお待ちください。数秒から最長で2分程度を要することがあります。
- ④ 電波を検知すると「ピピ」「自動設定が完了しました」と鳴ります。自動設定されたチャンネルとグループ番号が鳴ります。設定もとトランシーバーの送信を停止してください。
- ⑤ 本機は簡易キーロックが設定され自動的に電源が切れます。電源を入れ直し設定もと（設定済み）トランシーバーと正しく送受信できることを確認してください。

✖モ

特定小電力トランシーバーであれば弊社製品、他社製品を問わず、ACSH モードで電波を検出し自動設定がおこなえます。

注意

ACSH モードでの自動設定は、外来電波による誤判定を防ぐため近距離でおこなってください。自動設定中は電源を切らないでください。正しく設定されないことがあります。

ACSH モードの動作を途中で停止したいときは電源を切ってください。ACSH モードを起動し本機が電波を検出しているときは、送信側 (設定もと) 機器のマイクから音声が入らないようにご注意ください。音声により信号が乱されて正常に判定できないことがあります。

グループ番号の検出においてトーン周波数が近いものは動作が不安定であったり、誤判定することがあります。(例:01 番 [67.0Hz] と 39 番 [69.3Hz] など) 数回検出を試みても誤判定する場合は、グループ番号を 01 ~ 38 番の範囲に設定してご使用ください。

自動設定後に手動でチャンネルやグループ番号を変更する際は、簡易キーロックを解除してからおこなってください。簡易リセットすると ACSH モードで自動設定した内容は消去されます。

■ 中継子機とするとき

中継子機として自動設定する際は、中継器が発する電波を受信する必要があります。本機を ACSH モードにして、既存のトランシーバーから中継器にアクセスします。中継動作中に自動設定がおこなわれます。

既存のトランシーバー
送信します

本機
ACSH モードで待ち受けます

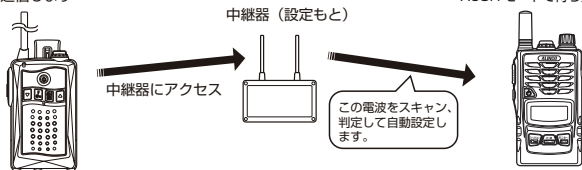

注意

中継器の周波数帯を A (440MHz 帯送信) に設定している場合は、ACSH モードによる自動設定はできません。

中継器が発する電波の検出をするときは、外来電波 (他の中継器) による誤検知を防ぐため中継器の近くでおこなってください。

中継器から発せられる電波をスキャンするときは、グループ (トーン) 信号が正常に判定できないことがあります。機器によりグループ (トーン) 信号の波形や精度が異なるためであり、このようなときはグループ番号を 01 ~ 38 番の範囲に設定してご使用ください。

7 付 録

本機の補足事項を記載しています。

…各チャンネルの送受信周波数…

■ レジャーチャンネル

L01	422.2000MHz
L02	422.2125MHz
L03	422.2250MHz
L04	422.2375MHz
L05	422.2500MHz
L06	422.2625MHz
L07	422.2750MHz
L08	422.2875MHz
L09	422.3000MHz

	B	A
L10	421.8125MHz	440.2625MHz
L11	421.8250MHz	440.2750MHz
L12	421.8375MHz	440.2875MHz
L13	421.8500MHz	440.3000MHz
L14	421.8625MHz	440.3125MHz
L15	421.8750MHz	440.3250MHz
L16	421.8875MHz	440.3375MHz
L17	421.9000MHz	440.3500MHz
L18	421.9125MHz	440.3625MHz

■ ビジネスチャンネル

b01	422.0500MHz
b02	422.0625MHz
b03	422.0750MHz
b04	422.0875MHz
b05	422.1000MHz
b06	422.1125MHz
b07	422.1250MHz
b08	422.1375MHz
b09	422.1500MHz
b10	422.1625MHz
b11	422.1750MHz

	B	A
b12	421.5750MHz	440.0250MHz
b13	421.5875MHz	440.0375MHz
b14	421.6000MHz	440.0500MHz
b15	421.6125MHz	440.0625MHz
b16	421.6250MHz	440.0750MHz
b17	421.6375MHz	440.0875MHz
b18	421.6500MHz	440.1000MHz
b19	421.6625MHz	440.1125MHz
b20	421.6750MHz	440.1250MHz
b21	421.6875MHz	440.1375MHz
b22	421.7000MHz	440.1500MHz
b23	421.7125MHz	440.1625MHz
b24	421.7250MHz	440.1750MHz
b25	421.7375MHz	440.1875MHz
b26	421.7500MHz	440.2000MHz
b27	421.7625MHz	440.2125MHz
b28	421.7750MHz	440.2250MHz
b29	421.7875MHz	440.2375MHz

メモ

複信、半複信モードでの周波数帯について…

A 選択時：440MHz 側を送信します。

B 選択時：421MHz 側を送信します。

… トーン周波数一覧 (グループ番号) …

番号	周波数	番号	周波数	番号	周波数	番号	周波数
01	67.0Hz	16	114.8Hz	31	192.8Hz	46	196.6Hz
02	71.9Hz	17	118.8Hz	32	203.5Hz	47	199.5Hz
03	74.4Hz	18	123.0Hz	33	210.7Hz	48	206.5Hz
04	77.0Hz	19	127.3Hz	34	218.1Hz	49	229.1Hz
05	79.7Hz	20	131.8Hz	35	225.7Hz	50	254.1Hz
06	82.5Hz	21	136.5Hz	36	233.6Hz		
07	85.4Hz	22	141.3Hz	37	241.8Hz		
08	88.5Hz	23	146.2Hz	38	250.3Hz		
09	91.5Hz	24	151.4Hz	39	69.3Hz		
10	94.8Hz	25	156.7Hz	40	159.8Hz		
11	97.4Hz	26	162.2Hz	41	165.5Hz		
12	100.0Hz	27	167.9Hz	42	171.3Hz		
13	103.5Hz	28	173.8Hz	43	177.3Hz		
14	107.2Hz	29	179.9Hz	44	183.5Hz		
15	110.9Hz	30	186.2Hz	45	189.9Hz		

..... オプション一覧

EBP-60	リチウムイオンバッテリーパック 3.7V 1200mAh
EDC-122	AC アダプター
EDC-131	シングル充電スタンド
EDC-131A	シングル充電器セット (AC アダプター付属)
EDC-167A	ツイン充電器セット (AC アダプター付属)
EDC-167R	ツイン連結スタンド
EDC-162	連結用 AC アダプター
EME-58	ストレートコードイヤホン 耳かけ型
EME-60	イヤホン カナル型
EME-70A	イヤホンマイク カナル型
EME-32A	イヤホンマイク カナル型 (業務用)
EME-48A	イヤホンマイク 耳かけ型 (業務用)
EME-62A	咽喉イヤホンマイク カナル型 (業務用)
EME-63A	ヘルメット用ヘッドセット (業務用)
EME-64A	ヘッドセット (業務用)
EME-654MA	イヤホンマイク 耳かけ型
EME-764MA	イヤホンマイク 耳かけ型
EME-764PA	イヤホンマイク オープンエア型
EMS-62	スピーカーマイク IP54 相当※
EMS-71	スピーカーマイク IP67 相当※
EMS-514	スピーカーマイク IP67 相当※ (業務用)
EDH-33	12/24V 車用 DCDC コンバータ付きシガーケーブル
EDS-14	プラグ変換ケーブル
ESC-62	ソフトケース
EBC-43	ベルトクリップ (ネジ 2 本)

※スピーカーマイクは PTT ホールド、VOX、コールバックの各機能はご使用になれません。

※ 毎日お使いになるときはマイク類は「業務用」をお求めください。

一般仕様はレジャーやホビーユーザー向けの消耗品です。

..... 故障とお考えになる前に

本機が故障かなと思ったら、まずこちらをお読みください。

症 状	原 因	処 置
電源が入らない。	電池の入れ方が間違っている。	電池を正しく入れ直してください。
	電池が消耗している。	新しい電池と交換してください。 充電電池を充電してください。
音が出ない。 受信できない。	音量が低すぎる。	適切な音量に設定してください。
	相手とチャンネルが違う。	同じチャンネルに合わせてください。
	相手と距離が離れ過ぎている。	通信距離を目安に通信してください。
	グループ番号が違う。	グループ番号を合わせてください。
	[PTT] キーが押されている。	[PTT] キーを離してください。
「ザー」という 雑音が出る。	スケルチレベルが低すぎる。	適切なスケルチレベルに設定してください。
送信できない。	信号を受信している。	信号がなくなってから送信するか、チャンネルを変更してください。
	通信制限時間を超過している。	[PTT] キーを離し2秒たってから送信してください。
	PTT オフ機能が働いている。	セットモードで PTT オフ機能を ON にしてください。
電池の消耗が早い。	バッテリーセーブ機能が OFF になっている。	セットモードでバッテリーセーブ機能を ON にしてください。
	ランプ常灯機能が ON になっている。	セットモードでランプ常灯機能を OFF にするか、5秒に設定してください。
キー操作できない。 チャンネルが変わらない。	キーロックされている。	キーロックを解除してください。
充電しない。	充電端子が汚れている。	充電端子の汚れを拭き取ってください。
	バッテリーが専用でない。	バッテリーパック EBP-60 をご使用ください。

- 処置を施しても異常が続くときはリセット（初期化）してください。症状が回復する場合があります。
- キー操作を受け付けなくなったときは電池を入れ直すと症状が回復する場合があります。
- 電池が消耗していると、まれに誤動作することがあります。新しい電池に交換してください。

生産終了品に対する保守年限

生産終了後も 5 年間は補修用部品を在庫しています。不測の事態で欠品した場合には保守ができなくなることがありますのでご了承ください。

..... 定格 DJ-P240

送受信周波数	421.5750 ~ 421.7875MHz, 421.8125 ~ 421.9125MHz
	422.0500 ~ 422.1750MHz, 422.2000 ~ 422.3000MHz
	440.0250 ~ 440.2375MHz, 440.2625 ~ 440.3625MHz
周波数制御チャンネル	421.8000MHz, 422.1875MHz, 440.2500MHz
電波形式	F3E (FM)、F1D (FSK)
送信出力	10mW、1mW
受信感度	-14dBu 以下 (12dB SINAD)
音声出力	本体スピーカー 400mW 以上、外部出力 80mW 以上
通信方式	単信、半複信
定格電圧	DC3V ~ 3.7V
外部電源端子	DC5V ~ 6V EIAJ 区分 2
消費電流	送信時：約 70mA (10mW)、約 65mA (1mW)
	受信定格出力時 (50mW)：本体 約 160mA、外部 約 130mA
	受信待ち受け時：約 70mA
	バッテリーセーブ時：約 20mA
動作温度範囲	-10℃ ~ +50℃ (但し充電は 0℃ ~ +40℃)
寸法 (約)	高さ 98.8mm × 幅 55.0mm × 厚さ 29.3mm (最薄部 24.0mm) 突起物除く
	アンテナ長 L：164mm M：76.2mm S：36mm
質量 (約)	L：約 134g M：約 124g S：約 126g (EBC-43 含み電池除く)

- 仕様、定格は予告なく変更する場合があります。
- 本書の説明用イラストは実物とは字体や形状が異なったり、一部の表示を省略している場合があります。
- 本書の内容を無断転載することは禁止されています。
- 乱丁、落丁はお取り替えいたします。



アルインコ株式会社 電子事業部

東京支店 〒103-0027 東京都中央区日本橋2丁目3-4 日本橋プラザビル14階 TEL.03-3278-5888
名古屋支店 〒460-0002 名古屋市中区丸の内1丁目10-19 サンエイビル4階 TEL.052-212-0541
大阪支店 〒541-0043 大阪市中央区高麗橋4丁目4-9 淀屋橋ダイビル13階 TEL.06-7636-2361
福岡営業所 〒812-0013 福岡市博多区博多駅東2丁目13-34 エコービル2階 TEL.092-473-8034

アフターサービスに関するお問い合わせは

お買い上げの販売店または、フリーダイヤル☎0120-464-007

全国どこからでも無料で、サービス窓口につながります。

受付時間 / 10:00~17:00 月曜~金曜(祝祭日及び12:00~13:00は除きます)

ホームページ <https://www.alinco.co.jp/> をご覧ください。

PS0927A
FNFF-NF